

SITUO MOBILE io VB



FR NOTICE D'INSTALLATION

DE GEBRAUCHSANWEISUNG

IT GUIDA ALL'INSTALLAZIONE

EN INSTALLATION GUIDE

ref. 51072085A

FR

**A METTRE SOUS TENSION**

Si le B.S.O. fait un bref mouvement passer à l'étape B.  
Si le B.S.O. ne répond pas, appuyer sur une touche de l'émetteur :  
- le B.S.O. répond, l'émetteur est déjà mémorisé.  
- le B.S.O. ne répond pas, les fins de course du moteur ne sont pas réglées, se reporter à la notice moteur.

**B MÉMORISATION DU PREMIER ÉMETTEUR**

[1]. Appuyer simultanément sur les touches montée et descente de l'émetteur à programmer : bref mouvement du B.S.O..

[2]. Appuyer brièvement sur le bouton "PROG" de l'émetteur à programmer : bref mouvement du B.S.O., l'émetteur est mémorisé.

**C AJOUT OU SUPPRESSION D'UN ÉMETTEUR**

[1]. Appuyer sur le bouton "PROG" de l'émetteur existant jusqu'à bref mouvement (2 s).

[2]. Appuyer brièvement sur le bouton "PROG" de l'émetteur à ajouter ou à supprimer : bref mouvement du B.S.O., l'émetteur est mémorisé ou supprimé.

DE

**A INBETRIEBNAHME**

Wenn sich der Raffstoren kurz bewegt, zum Schritt B übergehen. Wenn der Raffstoren nicht reagiert, auf eine Taste des Senders drücken:  
- wenn der Raffstoren reagiert, ist der Sender bereits gespeichert (eingelernt).  
- wenn der Raffstoren nicht reagiert, sind die Endlagen des Motors nicht eingestellt – siehe Anleitung Motor.

**B SPEICHERN DES ERSTEN SENDERS**

[1]. Gleichzeitig auf die Tasten „Auf“ und „Ab“ des zu speichernden Senders drücken: Der Raffstoren bewegt sich kurz.

[2]. Kurz auf die „PROG“-Taste des zu speichernden Senders drücken: Der Raffstoren bewegt sich kurz, der Sender ist gespeichert.

**C HINZUFÜGEN ODER LÖSCHEN EINES SENDERS**

[1]. Auf die „PROG“-Taste des bereits eingelernten Senders drücken, bis sich der Raffstoren kurz bewegt (nach ca. 2 Sek.).

[2]. Kurz auf die „PROG“-Taste des Senders drücken, der hinzugefügt oder gelöscht werden soll: Der Raffstoren bewegt sich kurz, der Sender ist gespeichert oder gelöscht.

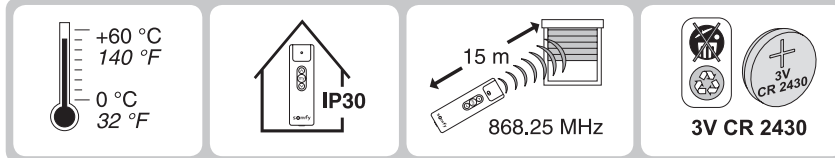

IT

**A DARE TENSIONE**

Se il Frangisole Orientabili si muove brevemente passare al punto "B".  
Se il Frangisole Orientabili non si muove premere un tasto del trasmettitore:  
- il Frangisole Orientabili si muove: il trasmettitore è già memorizzato.  
- il Frangisole Orientabili non si muove: il motore non è programmato, fare riferimento alle istruzioni del motore.

**B PROGRAMMAZIONE DEL PRIMO TRASMETTITORE**

[1]. Premere contemporaneamente salita e discesa del trasmettitore da memorizzare: breve movimento del Frangisole Orientabili.

[2]. Premere brevemente il pulsante "PROG" del trasmettitore da memorizzare: breve movimento del Frangisole Orientabili, il trasmettitore è memorizzato.

**C AGGIUNGERE O CANCELLARE UN COMANDO**

[1]. Premere brevemente il pulsante "PROG" (2 sec) di un trasmettitore già programmato fino a un breve movimento del Frangisole Orientabili.

[2]. Premere brevemente il pulsante "PROG" del trasmettitore da aggiungere o da cancellare: breve movimento del Frangisole Orientabili, il trasmettitore è memorizzato o cancellato.

EN

**A SWITCH ON**

If the E.V.B does a short up & down movement, go to step B. If the E.V.B does not respond, then press any button on the transmitter:  
- if the E.V.B responds, the transmitter is already programmed.  
- if the E.V.B does not respond, the motor limits have not been set. Refer to the motor installation instructions.

**B MEMORISING THE FIRST TRANSMITTER**

[1]. Press the up and down buttons together on the transmitter you want to programme. The E.V.B will do a short up & down movement.

[2]. Press the programming button under the front plate of the transmitter. The E.V.B will do another short up & down movement. The transmitter has now been programmed.

**C ADDING OR DELETING A TRANSMITTER**

[1]. Press the programming button on the back of the existing transmitter until you get a short up & down movement (2s).

[2]. Press the programming button on the back of the transmitter to be added or deleted you get another short up & down movement. The transmitter has now been programmed or deleted.

FR Le non-respect de ces instructions évoudit la responsabilité de SOMFY et se garantie. SOMFY ne peut être tenue responsable des changements de normes et standards intervenus après la publication de cette notice. Par la présente SOMFY déclare que l'appareil (Situio Mobile io VB) est conforme aux exigences essentielles et aux autres dispositions pertinentes de la directive 1999/5/CE. Une déclaration de conformité est mise à disposition à l'adresse internet www.somfy.com Rubrique CE. Utilisable en UE/CH

DE Die Haftung von SOMFY für Mängel und Schäden ist ausgeschlossen, wenn diese auf Nichtbeachten der Gebrauchsanweisung (falsche Installation, Fehlbearbeitung, etc.) beruhen. Hiermit erklärt SOMFY, dass sich dieses Produkt (Situio Mobile io VB) in Übereinstimmung mit den grundlegenden Anforderungen und den anderen relevanten Vorschriften der Richtlinie 1999/5/EG befindet. Eine Erklärung der Konformität kann auf der Web-Seite www.somfy.com unter Abschnitt CE abgerufen werden. Verwendbar in EU/CH

IT Il mancato rispetto di queste istruzioni annulla la responsabilità e la garanzia SOMFY. SOMFY non può essere ritenuta responsabile per qualsiasi cambiamento alle norme e agli standard introdotti dopo la pubblicazione di questa guida. Con la presente SOMFY dichiara che il prodotto (Situio Mobile io VB) è conforme ai requisiti essenziali ed alle altre disposizioni pertinenti stabilite dalla direttiva 1999/5/CE. Un apposita dichiarazione di conformità è stata messa a disposizione all'indirizzo internet www.somfy.com Rubrica CE. Utilizzabile in EU/CH

EN Failure to comply with these instructions annuls SOMFY's responsibilities and guarantee. Somfy cannot be held responsible for any changes in norms and standards introduced after the publication of this guide. Hereby, SOMFY declares that this product is in compliance with the essential requirements and other relevant provisions of Directive 1999/5/EC. A Declaration of Conformity is available at the web address www.somfy.com/CE. Usable in EU/CH

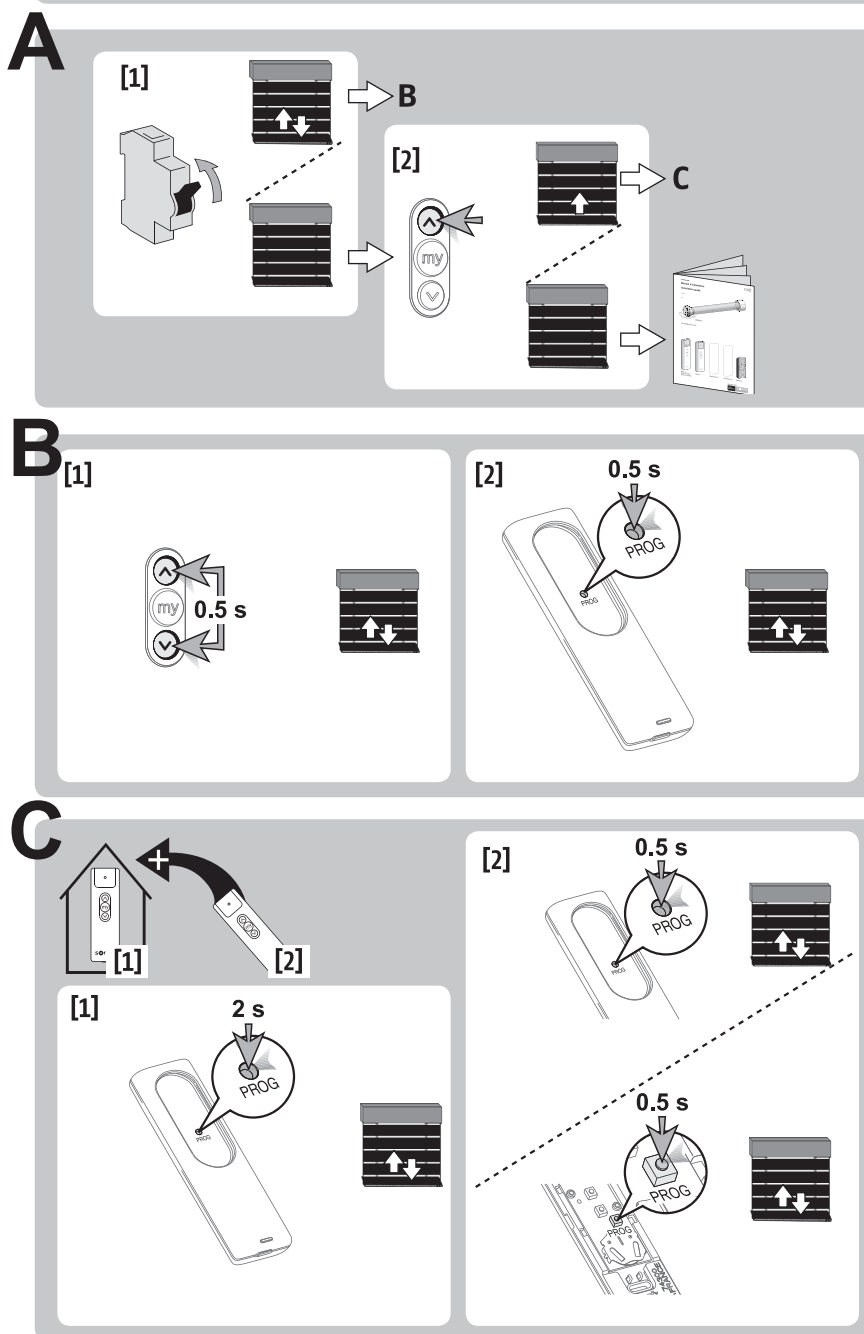

## FR Utilisation des émetteurs

### D UTILISATION POSITION FAVORITE "MY"

- [1]. Le B.S.O. est à l'arrêt, un appui bref sur le bouton "my" envoie le B.S.O. dans la position favorite.
- [2]. Le B.S.O. est en mouvement, un appui bref sur le bouton "my" stoppe le B.S.O..

### E ENREGISTREMENT OU MODIFICATION "MY"

- [1]. Mettre le volet dans la nouvelle position favorite.
- [2]. Appuyer sur la touche "my" jusqu'au bref mouvement (5 s).

### F SUPPRESSION "MY"

- [1]. Mettre le volet dans la position favorite.
- [2]. Appuyer sur la touche "my" jusqu'au bref mouvement (5 s).

### G REMPLACEMENT DE LA PILE

Si le voyant "pile faible" s'allume lors de l'appui sur les touches de l'émetteur, il faut remplacer la pile. Un changement de pile ne nécessite pas de nouvelle programmation.

Veiller à séparer les piles et batteries des autres types de déchets et à les recycler via votre système local de collecte.

### H FIXATION DE L'ÉMETTEUR

- [1]. Fixer au mur le support.
- [2]. Mettre en place protection sur support.
- [3]. Positionner la commande sur son support.

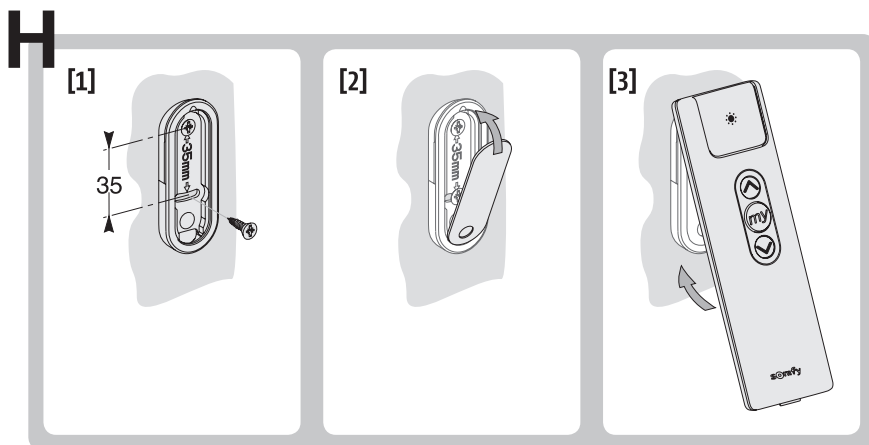
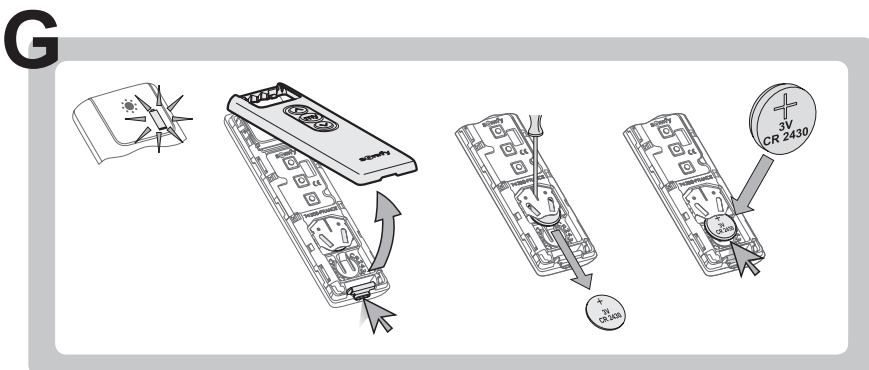
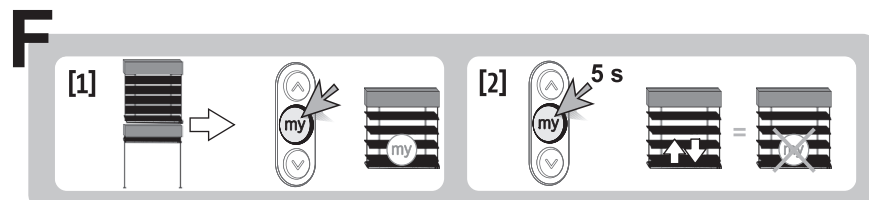
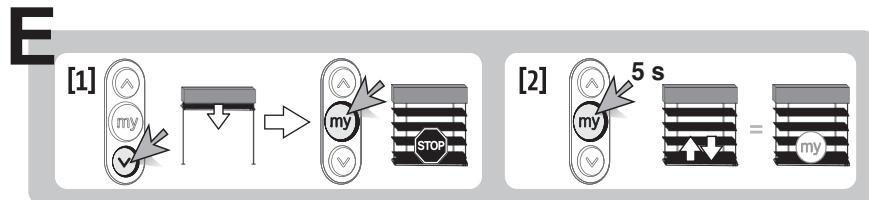
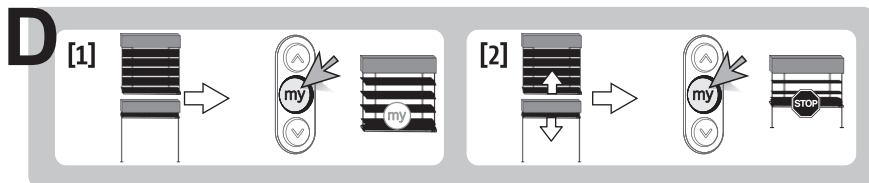

## DE Bedienung des Senders

### D VERWENDUNG DER „MY“-TASTE

- [1]. Der Raffstoren steht still: Wenn Sie kurz auf die „my“-Taste drücken, wird Ihre Lieblingsposition angefahren (sofern eingelegt).
- [2]. Der Raffstoren ist in Bewegung: Wenn Sie kurz auf die „my“-Taste drücken, wird er gestoppt.

### E SPEICHERN ODER ÄNDERN IHRER LIEBLINGSPOSITION „MY“

- [1]. Raffstoren in die von Ihnen gewünschte Position bringen.
- [2]. Auf die „my“-Taste drücken, bis sich der Raffstoren kurz bewegt (ca. 5 Sek.).

### F LÖSCHEN IHRER LIEBLINGSPOSITION „MY“

- [1]. Raffstoren mit „my“-Taste in die gespeicherte Lieblingsposition bringen.
- [2]. Auf die „my“-Taste drücken, bis sich der Raffstoren kurz bewegt (ca. 5 Sek.).

### G AUSWECHSELN DER BATTERIE

Sobald die Anzeige „Batterie schwach“ aufleuchtet, wenn Sie auf die Tasten des Senders drücken, muss die Batterie ausgewechselt werden. Nach dem Auswechseln der Batterie ist keine erneute Programmierung erforderlich.

Speicherzellen und Batterien gehören nicht in den Hausmüll. Entsorgen Sie sie entsprechend den geltenden Vorschriften im Handel oder den kommunalen Sammelstellen.



### H WANDHALTERUNG DES SENDERS

- [1]. Halterung an der Wand befestigen.
- [2]. Schutzdeckel auf Wandhalterung anbringen.
- [3]. Handsender in die Wandhalterung einhängen.

## IT Utilizzo dei trasmettitori

### D USO DELLA POSIZIONE PREFERITA "MY"

- [1]. Quando il Frangisole Orientabili è fermo, premendo brevemente il tasto "my" il Frangisole Orientabili si muove sino alla posizione preferita.
- [2]. Quando il Frangisole Orientabili è in movimento, premendo brevemente il tasto "my" il Frangisole Orientabili si ferma.

### E MEMORIZZARE O CAMBIARE LA POSIZIONE PREFERITA "MY"

- [1]. Muovere il Frangisole Orientabili fino alla posizione preferita desiderata.
- [2]. Premere il tasto "my" (5 sec) fino a un breve movimento del Frangisole Orientabili.

### F CANCELLAZIONE DELLA POSIZIONE PREFERITA "MY"

- [1]. Muovere il Frangisole Orientabili fino alla posizione preferita.
- [2]. Premere il tasto "my" (5 s) fino a un breve movimento del Frangisole Orientabili.

### G SOSTITUZIONE DELLA BATTERIA

Se si accende il LED "batteria scarica" quando viene premuto un pulsante del trasmettitore, la batteria deve essere sostituita. Sostituendo la batteria il sistema non deve essere riprogrammato.

Separare gli accumulatori e le batterie dagli altri tipi di rifiuti e riciclarli tramite il proprio centro di raccolta locale.



### H MONTAGGIO DEL TRASMETTITORE

- [1]. Fissare il supporto alla parete.
- [2]. Installare la protezione sul supporto.
- [3]. Posizionare il telecomando sul relativo supporto.

## EN Using the transmitters

### D USING THE "MY" POSITION

- [1]. When the E.V.B has stopped moving, press the "my" button briefly and the E.V.B will move to the favourite position.
- [2]. When the E.V.B is moving, press the "my" button briefly and the E.V.B will stop.

### E SETTING OR CHANGING THE "MY" POSITION

- [1]. Move the E.V.B to your favourite (intermediate) position.
- [2]. Press the stop button until you get a short up and down movement (5s). The new "my" position is now set.

### F DELETING THE "MY" SETTING

- [1]. Move the E.V.B to your favourite (intermediate) position.
- [2]. Press the stop button until you get a short up and down movement (5 s). "my" position is now set.

### G REPLACING THE BATTERY

If the "low battery" indicator light lights when the transmitter buttons are pressed, the battery requires replacing. Replacing the battery does not mean that the system has to be reprogrammed.

Please separate the storage cells and batteries from other types of waste and recycle them via your local collection facility.



### H MOUNTING THE TRANSMITTER

- [1]. Mount the transmitter holder on the wall.
- [2]. Fit the transmitter holder cover plate.
- [3]. Position the controller on its mount.

<b>Argentina:</b> Somfy Argentina Tel: +55 11 (0) 4737-3700	<b>France:</b> Somfy France Tel: +33 (0) 820 374 374	<b>Kingdom of Saudi Arabia:</b> Somfy Saudi Riyadh: Tel: +966 1 47 23 020	<b>Serbia:</b> Somfy Predstavništvo Tel: 00381 (0)25 841 510
<b>Australia:</b> Somfy PTY Ltd Tel: +61 (2) 8845 7200	<b>Germany:</b> Somfy GmbH Tel: +49 (0) 7472 930 0	<b>Slovak Republic:</b> Somfy, spol. s r.o. Jeddah: Tel: +966 1 47 23 203	<b>Slovenia:</b> Somfy Slovenija Ljubljana: Tel: +386 (0) 1 47 23 203
<b>Austria:</b> Somfy GesmbH Tel: +43 (0) 662 162 53 08 - 0	<b>Greece:</b> Somfy Hellas S.A. Tel: +30 210 614 67 68	<b>Spain:</b> Somfy Espana SA Tel: +34 (0) 934 800 800	<b>Sweden:</b> Somfy Nordic AB Tel: +46 (0) 40 16 59 00
<b>Belgium:</b> Somfy Belux Tel: +32 (0) 2 712 07 70	<b>Hungary:</b> Somfy Kft Tel: +36 1814 5120	<b>Switzerland:</b> Somfy A.G. Tel: +41 (0) 44 638 40 30	<b>Switzerland:</b> Somfy A.G. Tel: +41 (0) 44 638 40 30
<b>Brazil:</b> Somfy Brasil Ltda Tel: +55 11 3695 3985	<b>India:</b> Somfy India PVT Ltd Tel: (+91) 11 41 65 91 76	<b>Syria:</b> Somfy Syria Tel: +963 9-5580700	<b>Taiwan:</b> Somfy Taiwan Tel: +886 2 2244 3500
<b>Croatia:</b> Somfy Predstavništvo Tel: +385 (0) 51 502 640	<b>Indonesia:</b> Somfy Jakarta Tel: +62 21 719 3620	<b>Tunisia:</b> Somfy Tunisia Tel: +216 98303603	<b>Turkey:</b> Somfy Turkey Mah. Tel: +90 (0) 216 651 30 15
<b>Cyprus:</b> Somfy Middle East Tel: +357 (0) 25 34 55 40	<b>Iran:</b> Somfy Iran Tel: +98 217 7951036	<b>United Arab Emirates:</b> Somfy Gulf Jebel Ali Free Zone Tel: +971 (0) 4 88 32 808	<b>United Kingdom:</b> Somfy Limited Tel: +44 - (0)388 - 444 081
<b>Czech Republic:</b> Somfy, spol. s r.o. Tel: (+420) 267913076-8	<b>Italy:</b> Somfy Italia s.r.l. Tel: +39 024847181	<b>United States:</b> Somfy LLC Tel: +1 800 333 3333	<b>USA:</b> Somfy LLC Tel: +1 800 333 3333
<b>Denmark:</b> Somfy Nordic Tel: +45 65 32 57 93	<b>Jordan:</b> Somfy Jordan Tel: +962 6-582 16 15	<b>Finland:</b> Somfy Nordic AB Tel: +358 (0) 957 130 230	<b>Finland:</b> Somfy Nordic AB Tel: +358 (0) 957 130 230
<b>Export:</b> Somfy Export Tel: +33 (0)4 50 96 70 76	<b>Poland:</b> Somfy Sp. z o.o. Tel: +48 (22) 50 96 300	<b>Portugal:</b> Somfy Portugal Tel: +351 229 396 840	<b>Portugal:</b> Somfy Portugal Tel: +351 229 396 840
<b>Finland:</b> Somfy Nordic AB Tel: +358 (0) 957 130 230	<b>Romania:</b> Somfy SRL Tel: +40 - (0)388 - 444 081	<b>Russia:</b> Somfy LLC Tel: +7 495 781 47 72	<b>Russia:</b> Somfy LLC Tel: +7 495 781 47 72



io-homecontrol® repose sur une technologie avancée, sécurisée et sans-fil, facile à installer. Les produits io-homecontrol® communiquent entre eux pour offrir plus de confort, de sécurité et d'économies d'énergie.

www.io-homecontrol.com

io-homecontrol® offre una avanzata tecnologia in radio frequenza sicura e facile da installare. Tutti i prodotti contraddistinti dal marchio io-homecontrol® si interfacciano automaticamente tra loro per offrire maggiore comfort, sicurezza e risparmio energetico.

www.io-homecontrol.com

io-homecontrol® bietet eine fortschrittliche und sichere Radio-Funktechnologie, die einfach zu installieren ist. io-homecontrol® gekennzeichnete Produkte kommunizieren miteinander, wodurch Komfort, Sicherheit und Energieersparungen sichergestellt werden.

www.io-homecontrol.com

io-homecontrol® provides advanced and secure radio technology that is easy to install. io-homecontrol® labelled products communicate with each other, improving comfort, security and energy savings.

www.io-homecontrol.com