



# Eolis io

**FR** Notice  
**EN** Instructions  
**DE** Anleitung  
**NL** Handleiding  
**IT** Manuale

**DA** Brugsanvisning  
**FI** Käyttöopas  
**SV** Bruksanvisning  
**NO** Veiledning

# ÜBERSETZTE VERSION

Diese Anleitung gilt für alle Eolis io, deren Ausführungen im aktuellen Katalog zu finden sind.

## INHALT

---

<b>1. Einleitung</b>	<b>26</b>	<b>3. Verwendung und Wartung</b>	<b>34</b>
1.1. Bestimmungsgemäße Verwendung	26	3.1. Windfunktion	34
1.2. Haftung	26	3.2. Wind- und Regenfunktionen in der Betriebsart Sicherheit	34
1.3. Spezifische Sicherheitshinweise	26	3.3. Wind- und Regenfunktionen in der Betriebsart Komfort	35
1.4. Inhalt	26	3.4. Fragen zum Eolis io?	35
1.5. Benötigtes Werkzeug	27		
1.6. Eolis io im Detail	27		
<b>2. INSTALLATION</b>	<b>27</b>	<b>4. Technische Daten</b>	<b>36</b>
2.1. Installationsempfehlungen	27		
2.2. Verkabelung	27		
2.3. Inbetriebnahme	30		
2.4. Befestigung	32		
2.5. Tipps und Empfehlungen für die Installation	32		

## ALLGEMEINES

---

### Sicherheitshinweise



#### **Gefahr**

Weist auf eine Gefahr hin, die sofort zu schweren bis tödlichen Verletzungen führt.



#### **Warnung**

Weist auf eine Gefahr hin, die zu schweren bis tödlichen Verletzungen führen kann.



#### **Vorsicht**

Weist auf eine Gefahr hin, die zu leichten bis mittelschweren Verletzungen führen kann.



#### **Achtung**

Weist auf eine Gefahr hin, durch die das Produkt beschädigt oder zerstört werden kann.

## 1. EINLEITUNG

### 1.1. BESTIMMUNGSGEMÄSSE VERWENDUNG

Der Eolis io ist ein Windsensor mit io-homecontrol® Funktechnologie.

Der Eolis io steht direkt mit io-homecontrol® Antrieben für Markisen, Pergolamarkisen, Außenjalousien oder Klappläden in Verbindung und ermöglicht die automatische Steuerung dieser Anwendungen, wenn die Windstärke über dem voreingestellten Schwellenwert liegt.

Der Eolis io ist nicht mit solar- oder batteriebetriebenen Antrieben kompatibel.

Der Windschwellenwert ist standardmäßig voreingestellt, kann jedoch am Sensor je nach Bedarf und entsprechend den tatsächlichen klimatischen Bedingungen eingestellt werden.

### 1.2. HAFTUNG

Lesen Sie bitte vor der Installation und Verwendung des Eolis io diese Anleitung sorgfältig durch.

**Der Sensor Eolis io muss von einer qualifizierten Fachkraft für Gebäudetechnik und -automatisierung unter Einhaltung aller Anweisungen von Somfy sowie der im jeweiligen Land geltenden Bestimmungen ausgeführt werden.**

Jede Verwendung des Sensors Eolis io in anderen als den oben beschriebenen Anwendungsbereichen ist untersagt. Im Falle einer nicht bestimmungsgemäßen Verwendung, wie auch bei Nichtbefolgung der Hinweise in dieser Anleitung, entfällt die Haftung und Gewährleistungspflicht von Somfy.

Der Installateur muss seine Kunden über die Nutzungs- und Wartungsbedingungen des Sensors Eolis io informieren und ihnen die Gebrauchs- und Wartungsanweisungen nach Abschluss der Installation des Sensors Eolis io aushändigen. Jegliche Wartungs- und Reparaturarbeiten am Sensor Eolis io dürfen nur von qualifizierten Fachkräften für Gebäudetechnik und -automatisierung ausgeführt werden.

Vor der Installation muss die Kompatibilität dieses Produkts mit den dazugehörigen Ausrüstungs- und Zubehörteilen geprüft werden.

Die Haftung von Somfy ist für Schäden ausgeschlossen, die durch Einwirkung von besonderen Umwelteinflüssen wie z. B. Sturm, Hagel usw., entstehen.

Sollten Sie nach der Installation des Sensors Eolis io Fragen haben oder weitere Informationen benötigen, wenden Sie sich bitte an Ihre Somfy-Niederlassung oder besuchen Sie unsere Website [www.somfy.com](http://www.somfy.com).

### 1.3. SPEZIFISCHE SICHERHEITSHINWEISE

#### **Achtung**

*Damit der Eolis io nicht beschädigt wird:*

- *Vermeiden Sie Stöße!*
- *Lassen Sie das Gerät nicht fallen!*
- *Tauchen Sie das Gerät nicht in Flüssigkeiten.*
- *Verwenden Sie für die Reinigung des Geräts keine Scheuer- oder Lösungsmittel.*
- *Reinigen Sie das Gerät nicht mit einem Wasserstrahl oder Hochdruckreiniger.*



*Stellen Sie sicher, dass der Sensor stets sauber ist, und prüfen Sie regelmäßig, ob er einwandfrei funktioniert.*

*Behänge können durch diesen Sensor nicht vor plötzlichen Windböen geschützt werden. Stellen Sie im Falle eines aufkommenden Unwetters sicher, dass die Behänge eingefahren bleiben.*

### 1.4. INHALT

	Bezeichnung	Menge
A	Sensor Eolis io	1
B	Kabel (je nach Ausführung)	1
C	Schrauben	2
D	Dübel	2

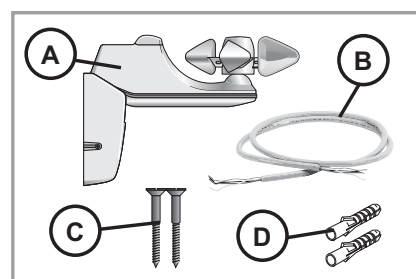

## 1.5. BENÖTIGTES WERKZEUG

- Bohrmaschine und Bohrer
- Kreuzschlitzschraubendreher
- Schlitzschraubendreher
- Stift
- Je nach Ausführung des Sensors wird für die Installation zusätzliche Ausrüstung benötigt, die nicht im Lieferumfang enthalten ist:
  - Kabel gemäß den im Installationsland geltenden Normen (je nach Ausführung)

## 1.6. EOLIS IO IM DETAIL

	Bezeichnung
E	Windgeschwindigkeitsmesser
F	Schutzabdeckung
G	Befestigungsfuß
H	PROG-Taste
I	Wind-LED
J	Wind-Potentiometer

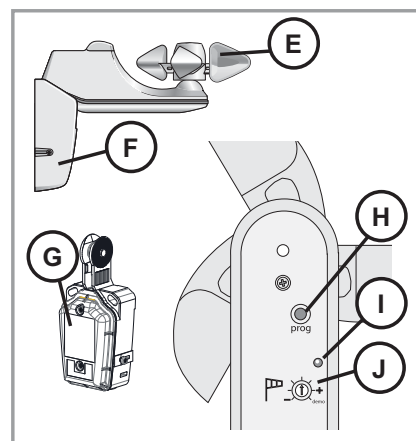

## 2. INSTALLATION

### 2.1. INSTALLATIONSEMPFEHLUNGEN

- Wählen Sie eine Stelle, an der eine optimale Erkennung des Windes ohne Beeinträchtigung durch Hindernisse möglich ist: Installieren Sie den Sensor in einem nicht windgeschützten Bereich.
- Installieren Sie den Sensor in der Nähe des anzusteuernenden Produkts.
- Installieren Sie den Sensor niemals unterhalb des Behangs.
- Installieren Sie den Sensor stets mit dem Windgeschwindigkeitsmesser (E) nach oben!

ⓘ Durch das Gelenk des Sensors Eolis io kann dieser an Mauern oder Dächern mit einer Neigung von bis zu 15° befestigt werden.

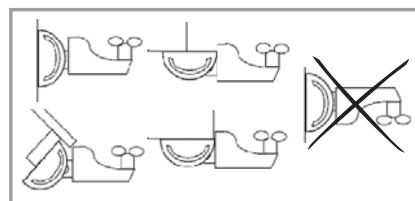

### 2.2. VERKABELUNG

#### 2.2.1. Verkabelung des Eolis io

**Achtung**  
 △ Führen Sie die Demontage- und Verkabelungsschritte in einer Umgebung durch, die vor Staub, Feuchtigkeit und Fremdkörpern geschützt ist, um die Dichtheit zu gewährleisten.

1) Unterbrechen Sie die Spannungsversorgung.

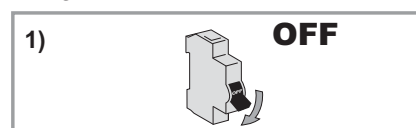

2) Entfernen Sie die Schutzabdeckung (F).

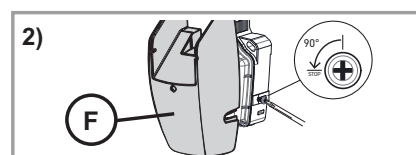

- 3) Schrauben Sie den Deckel (K) des Befestigungsfußes ab, um an die Anschlussklemme zu gelangen.

**Achtung**  
 ⚠ Demontieren Sie niemals die Abdeckung unter dem Windgeschwindigkeitsmesser.

- 4) Schrauben Sie den Metallbügel (Zugentlastung) links (L) ab.

- 5) Durchstechen Sie die linke Dichtung (M).

**Achtung**

- Entfernen Sie niemals die Dichtungen.
- Das Loch in der Dichtungsscheibe darf niemals größer als der Kabeldurchmesser sein, um die Dichtheit nicht zu beeinträchtigen.

- 6) Führen Sie das Kabel (B) durch die Dichtung.

- 7) Schließen Sie das Netzkabel (B) mit Hilfe der linken Anschlussklemme mit der Bezeichnung „230 V“ (N) an den Sensor an.

- 8) Schrauben Sie den Metallbügel (Zugentlastung) (L) an: Das Kabel muss unter dem Metallbügel durchgeführt sein.

**Achtung**  
 ⚠ Die Kabelummantelung muss den Metallbügel um mindestens 2 mm überragen.

① Um die Verkabelung eines Regensensors Ondeis hinzuzufügen, fahren Sie mit dem Kapitel **2.2.2.** fort.

- 9) Prüfen Sie, ob die Dichtung (V) vorhanden, in Ordnung und an der richtigen Position ist, bevor Sie die Abdeckung wieder anbringen.

- 10) Schrauben Sie den Deckel (K) des Befestigungsfußes wieder an.

**Achtung**  
 ⚠ Ziehen Sie die Schrauben bis zum jeweiligen Anschlag an, um die Dichtheit des Befestigungsfußes zu gewährleisten.

Um den Installationsvorgang abzuschließen, fahren Sie mit dem Kapitel **2.3.** fort.

### 2.2.2. Verkabelung des Regensensors Ondeis mit dem Sensor Eolis io

**Achtung**

- Beachten Sie außer den Anweisungen in dieser Anleitung auch die detaillierten Hinweise in der Anleitung des Regensensors Ondeis.
- Führen Sie die Demontage- und Verkabelungsschritte in einer Umgebung durch, die vor Staub, Feuchtigkeit und Fremdkörpern geschützt ist, um die Dichtheit zu gewährleisten.

① Um einen Regensensor Ondeis im Anschluss an die Schritte im Kapitel **2.2.1.** zu verkabeln, fahren Sie direkt mit dem Schritt **4)** fort.

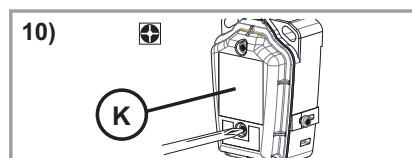
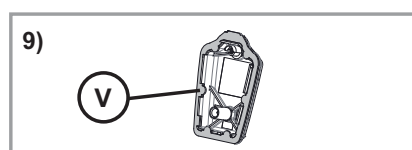
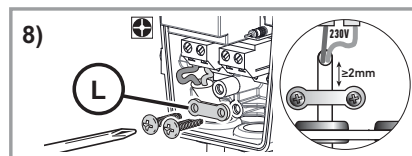
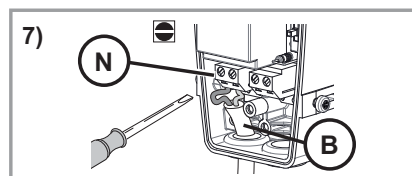
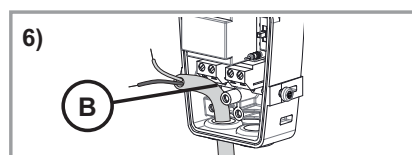
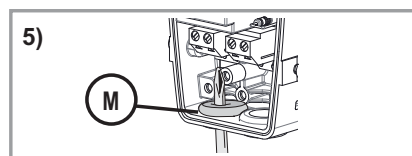
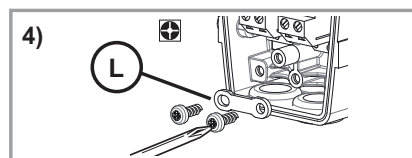
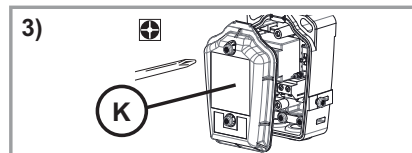

Um den Regensensor Ondeis nachträglich bei bereits installiertem Sensor Eolis io zu verkabeln, führen Sie folgende Schritte aus:

1) Unterbrechen Sie die Spannungsversorgung.

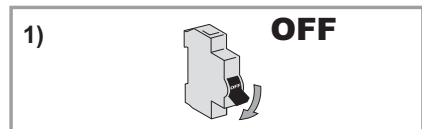

2) Entfernen Sie die Schutzabdeckung (F).

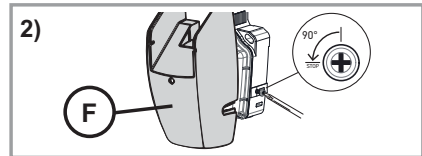

3) Schrauben Sie den Deckel (K) des Befestigungsfußes ab, um an die Anschlussklemme zu gelangen.

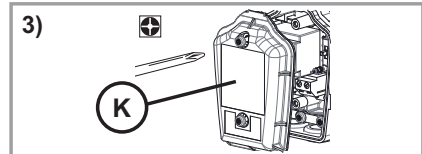

**Achtung**  
 ⚠ Demontieren Sie niemals die Abdeckung unter dem Windgeschwindigkeitsmesser.

4) Schrauben Sie den Metallbügel (Zugentlastung) rechts (O) ab.

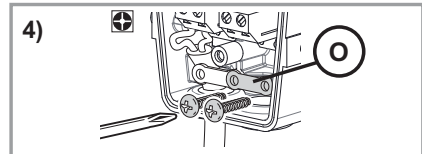

5) Durchstechen Sie die rechte Dichtung (P).

**Achtung**  
 ⚠  
 • Entfernen Sie niemals die Dichtung.  
 • Das Loch in der Dichtung darf niemals größer als der Kabeldurchmesser sein, um die Dichtheit nicht zu beeinträchtigen.

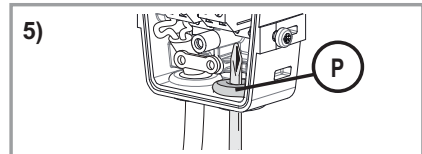

6) Führen Sie das vom Ondeis abgehende Kabel (Q) durch die rechte Dichtung.

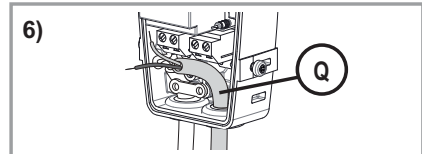

7) Schließen Sie das vom Sensor Ondeis abgehende Kabel (R) mit Hilfe der rechten Anschlussklemme mit der Bezeichnung „RAIN“ (S) an den Sensor Eolis io an.

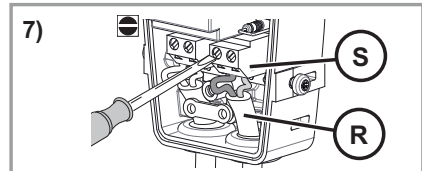

8) Schrauben Sie den Metallbügel (Zugentlastung) (T) an: Das Kabel muss unter dem Metallbügel durchgeführt werden.

**Achtung**  
 ⚠ Die Kabelummantelung muss den Metallbügel um mindestens 2 mm überragen.

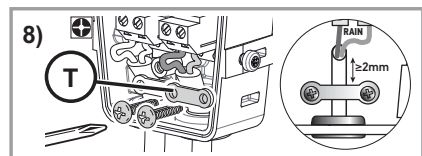

### 2.2.3. Aktivierung des Regensensors Ondeis Vorstellung der Betriebsarten

Der Regensensor Ondeis kann bei Verkabelung mit dem Sensor Eolis io in 2 Betriebsarten konfiguriert werden: in der Betriebsart Sicherheit oder in der Betriebsart Komfort.

- Wenn der Sensor Ondeis in der Betriebsart **Sicherheit** Regen erkennt, fährt der Behang in die Sicherheitsstellung. Diese Stellung richtet sich nach der Art des Behangs und sorgt für einen Schutz des Behangs vor Regen.
- Wenn der Sensor Ondeis in der Betriebsart **Komfort** Regen erkennt, gilt Folgendes:
  - Wenn er über den Eolis io mit einer bidirektionalen Somfy io Bedieneinheit vom Typ TaHoma oder Connexoon verknüpft ist, dann befolgen Sie die Anweisungen der jeweiligen Bedieneinheit.
  - Andernfalls fährt der Behang in seine untere Endlage. Mit dieser Betriebsart können sich beispielsweise die Benutzer unter ihrer Markise vor Regen schützen.

## Auswahl der Betriebsart

Standardmäßig befindet sich der Betriebsartenschalter (U) in der Mittelstellung: Der Regensensor Ondeis ist nicht aktiviert.

Um ihn zu aktivieren, wählen Sie am Befestigungsfuß des Sensors Eolis io eine Betriebsart aus:

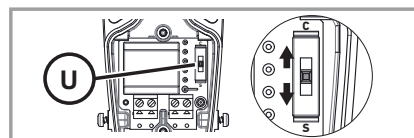

- Stellen Sie den Betriebsartenschalter auf **C**: Der Regensensor wird in der Betriebsart **Komfort** aktiviert.
- Stellen Sie den Betriebsartenschalter auf **S**: Der Regensensor wird in der Betriebsart **Sicherheit** aktiviert.



### Achtung

Verwenden Sie zum Verstellen des Betriebsartenschalters (U) kein Werkzeug.

## Montage des Befestigungsfußes

1) Prüfen Sie, ob die Dichtung (V) vorhanden, in Ordnung und an der richtigen Position ist, bevor Sie die Abdeckung wieder anbringen.

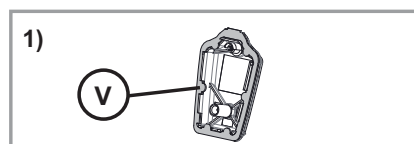

2) Schrauben Sie den Deckel (K) des Befestigungsfußes wieder an.

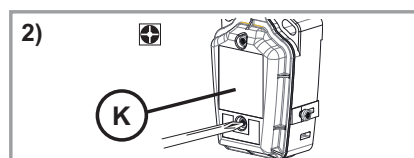

### Achtung

Ziehen Sie die Schrauben bis zum Anschlag an, um die Dichtheit des Befestigungsfußes zu gewährleisten.

## 2.3. INBETRIEBNAHME

### 2.3.1. Verknüpfung des Eolis io mit einem io Antrieb oder io Funkempfänger

**i** Voraussetzung: Der Behang muss bereits eingestellt und mit einer io-homecontrol® 1W Bedieneinheit verknüpft sein.

1) Schalten Sie die Spannungsversorgung ein.

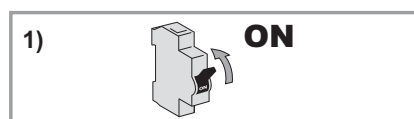

2) Drücken Sie etwa 2 s lang auf die PROG-Taste der mit dem Behang verknüpften Somfy io 1W Bedieneinheit, bis der Behang eine Auf-/Ab-Bewegung ausführt.

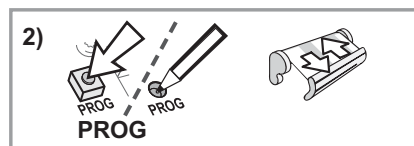

3) Drücken Sie kurz auf die PROG-Taste des Eolis io.  
Der Behang führt erneut eine Auf-/Ab-Bewegung aus.  
Der Sensor Eolis io ist verknüpft.

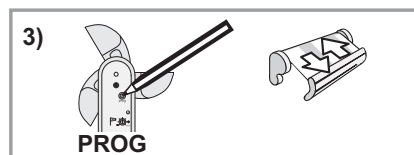

Um den Sensor Eolis io mit anderen io Antrieben oder io Funkempfängern zu verknüpfen, wiederholen Sie den Vorgang.

Lesen Sie für eine Verknüpfung mit einer io-homecontrol® Bedieneinheit eines Partnerherstellers oder einer bidirektionalen Somfy io Bedieneinheit in der entsprechenden Anleitung nach.

Wenn ein Regensensor Ondeis mit dem Eolis io verkabelt ist, kann er ebenso über den Eolis io mit einer bidirektionalen Somfy io Bedieneinheit vom Typ TaHoma oder Connexoon verknüpft werden: Wählen Sie die Betriebsart Komfort und sehen Sie in der entsprechenden Anleitung nach.

### 2.3.2. Kontrolle der Verkabelung des Eolis io

1) Fahren Sie den Behang in die untere Endlage.

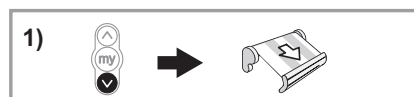

- 2) Drehen Sie das Wind-Potentiometer (J) bis in die Stellung *Demo*.  
Der Behang führt eine kurze Auf-/Ab-Bewegung aus.

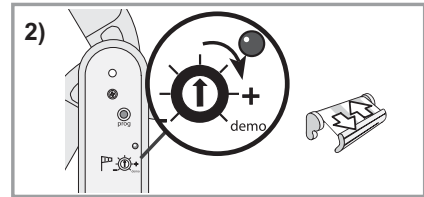

- 3) Drehen Sie den Windgeschwindigkeitsmesser (E) mit der Hand, um Wind zu simulieren.

Der Behang wird nach 2 s automatisch in die Sicherheitsstellung gefahren.

Der Sensor Eolis io ist mit diesem io Antrieb oder io Funkempfänger verknüpft.

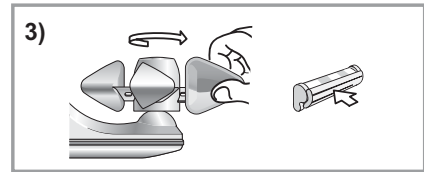

### Achtung

Lassen Sie niemals das Wind-Potentiometer in der Einstellung „Demo“ stehen.

## 2.3.3. Einstellung des Windschwellenwerts

### Tabelle der Schwellenwerte

- ① In Ergänzung zum Wert in km/h und der Anzahl der Blinksignale zur Anzeige des eingestellten Schwellenwerts ist zu Informationszwecken der entsprechende Beaufort-Wert angegeben.

Schwellenwert	1	2	3	4	5	6
km/h	28	38	49	61	74	88
Anzahl der Blinksignale	★	★★	★★★	★★★★	★★★★★	★★★★★★
Entsprechender Beaufort-Wert	5 Bft	6 Bft	7 Bft	8 Bft	9 Bft	10 Bft

### Grundeinstellung

Stellen Sie das Wind-Potentiometer (J) auf den für die Art des Behangs passenden Schwellenwert (siehe Tabelle der Schwellenwerte).

Nach etwa 2 s leuchtet die Wind-LED mit einer bestimmten Anzahl an Blinksignalen auf, die den eingestellten Schwellenwert anzeigt.

### Anpassung des Schwellenwerts

Die Einstellung des Schwellenwerts kann je nach Bedarf und entsprechend den tatsächlichen klimatischen Bedingungen verändert werden.

- 1) Drehen Sie das Potentiometer nach rechts oder nach links, bis die Wind-LED (I) dauerhaft grün leuchtet:

Der Schwellenwert des Windsensors ist nun auf die augenblickliche Windstärke eingestellt.

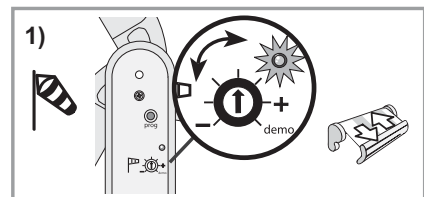

- ① Anmerkung:

- Wind-LED ist aus: Der eingestellte Schwellenwert wird nicht erreicht, die Windstärke liegt unter dem eingestellten Schwellenwert: Der Behang wird nicht eingefahren.
- Wind-LED leuchtet dauerhaft grün: Der eingestellte Schwellenwert wird erreicht, die Windstärke liegt über dem eingestellten Schwellenwert: Der Behang wird in die Sicherheitsstellung gefahren.

- 2) Kontrollieren Sie, ob der Behang automatisch reagiert, wenn die Windgeschwindigkeit den eingestellten Schwellenwert überschreitet, und dass der Behang in diesem Falle nicht beschädigt wird.



Reagiert der Behang nicht wie erwartet, müssen Sie den Schwellenwert ändern:

- Drehen Sie das Potentiometer in Richtung Plus (+), um den Schwellenwert zu erhöhen: Ein stärkerer Wind führt zum Einfahren des Behangs in die Sicherheitsstellung.
- Drehen Sie das Potentiometer in Richtung Minus (-), um den Schwellenwert zu verringern: Ein schwächerer Wind führt zum Einfahren des Behangs in die Sicherheitsstellung.



## 2.4. BEFESTIGUNG

- 1) Bohren Sie zwei horizontal in einer Linie liegende Löcher im Abstand von 38 mm.
- 2) Stecken Sie die Dübel (D) ein (mitgelieferte oder für Halterung passende Dübel verwenden).
- 3) Montieren Sie den Befestigungsfuß des Sensors (G) mit Hilfe der mitgelieferten Schrauben (C) an der Mauer.
- 4) Lassen Sie die Schutzabdeckung (F) am Befestigungsfuß (G) einrasten.
- 5) Fixieren Sie die Schutzabdeckung (F) mit Hilfe der Schrauben am Befestigungsfuß.
- 6) Schließen Sie das Kabel (B) an der Spannungsversorgung an.

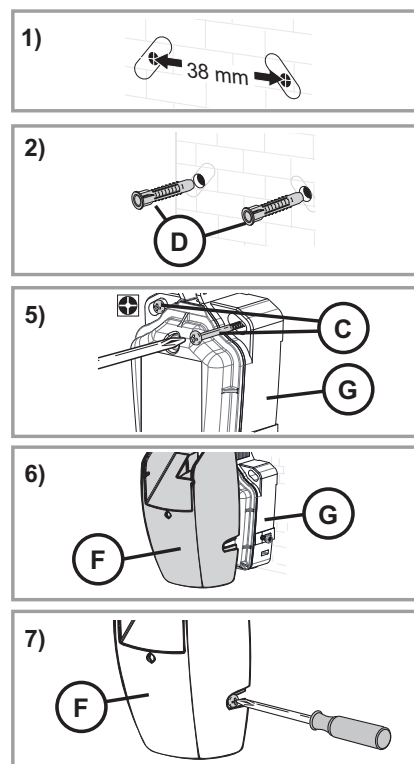

## 2.5. TIPPS UND EMPFEHLUNGEN FÜR DIE INSTALLATION

### 2.5.1. Fragen zum Eolis io?

Problem	Mögliche Ursachen	Lösungen
Das Verknüpfen des Sensors mit dem io Antrieb oder dem io Funkempfänger ist nicht möglich.	Der Speicher des io Antriebs oder des io Funkempfängers ist voll.	Löschen Sie mindestens einen der Sensoren, um den Sensor Eolis io verknüpfen zu können.
	Der Sensor wurde auf eine Metalloberfläche montiert.	Versetzen Sie den Sensor, um ihn von dem Metallstück zu entfernen.
	Der Sensor befindet sich außerhalb der Funkreichweite des io Antriebs oder des io Funkempfängers.	Versetzen Sie den Sensor näher zum io Antrieb oder zum io Funkempfänger hin.
Der Behang fährt jede Stunde ein.	Der Sensor ist defekt.	Überprüfen Sie mit der io Bedieneinheit, ob der Behang funktioniert. Überprüfen Sie anhand des <i>Demo</i> -Modus, ob der Antrieb auf den Sensor reagiert. Tauschen Sie den Sensor aus, wenn er defekt ist, siehe <b>2.5.4</b> .
	Der Sensor befindet sich außerhalb der Funkreichweite des io Antriebs oder des io Funkempfängers.	Versetzen Sie den Sensor näher zum io Antrieb oder zum io Funkempfänger hin.
Der Behang fährt bei aufkommendem Wind nicht automatisch ein.	Der Sensor funktioniert nicht, weil er nicht richtig verkabelt wurde.	Überprüfen Sie die Verkabelung des Sensors, siehe <b>2.2</b> .
	Der Sensor ist nicht mit dem io Antrieb oder dem io Funkempfänger verknüpft.	Verknüpfen Sie den Sensor mit dem io Antrieb oder dem io Funkempfänger, siehe <b>2.4</b> .
	Der Schwellenwert ist schlecht eingestellt.	Ändern Sie den Schwellenwert, siehe <b>2.4.4</b> .
	Der Funkempfang wird durch externe Senderanlagen beeinträchtigt (beispielsweise durch einen Funkkopfhörer).	Die Senderanlagen in der Umgebung ausschalten.

## 2.5.2. Löschen des Eolis io aus einem io Antrieb oder io Funkempfänger

Die Vorgehensweise für das Löschen des Eolis io aus einem io Antrieb oder io Funkempfänger ist mit dem Verknüpfungsvorgang identisch, siehe Kapitel 2.4.1.

## 2.5.3. Austausch eines beschädigten bzw. defekten Eolis io

1) Drücken Sie auf die PROG-Taste der lokalen Somfy io Bedieneinheit, bis der Behang eine Auf-/Ab-Bewegung ausführt ( $\approx 2$  s).

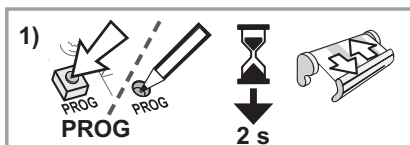

2) Drücken Sie **7 Sekunden lang** auf die PROG-Taste (H) des neuen Eolis io:

Die LED des neuen Eolis io (I) leuchtet nach 2 s grün und bleibt 5 s lang an:

Alle beschädigten bzw. defekten Sensoren werden im Speicher von io Antrieben oder io Funkempfängern gelöscht.

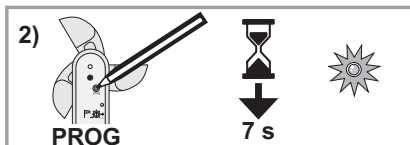

3) Verknüpfen Sie den neuen Eolis io mit io Antrieben oder io Funkempfängern, siehe Kapitel 2.4.1.

## 2.5.4. Rücksetzen des Eolis io auf Werkseinstellungen

1) Drücken Sie **7 Sekunden lang** auf die PROG-Taste (H) des Eolis io:

Die LED leuchtet nach 2 s grün und erlischt nach 7 s:

Die Werkseinstellungen des Eolis io wurden wiederhergestellt, die bidirektionalen io Bedieneinheiten wurden gelöscht.

2) Um den Eolis io wieder zu verwenden, führen Sie die Inbetriebnahme erneut von Anfang an durch, siehe 2.4.

## 2.5.5. Demontage des Eolis io

- Achtung**
- Führen Sie die Demontage- und Verkabelungsschritte in einer Umgebung durch, die vor Staub, Feuchtigkeit und Fremdkörpern geschützt ist, um die Dichtheit zu gewährleisten.
  - Demontieren Sie niemals die Abdeckung unter dem Windgeschwindigkeitsmesser.

1) Unterbrechen Sie die Netzstromversorgung.

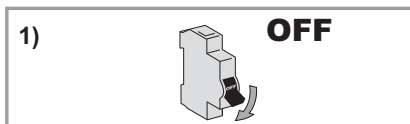

2) Lösen Sie die Schrauben an der Schutzabdeckung (F) und rasten Sie die Schutzabdeckung (F) vom Befestigungsfuß (G) aus.

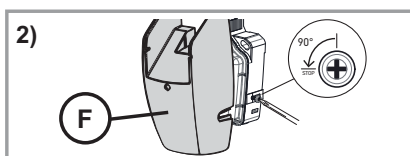

3) Schrauben Sie den Deckel des Befestigungsfußes (K) ab, um die Abdeckung abzunehmen und um die Anschlussklemmen und den Betriebsartenschalter freizulegen.

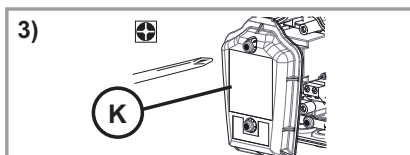

4) Lösen Sie bei Bedarf die Schrauben, mit denen der Befestigungsfuß an der Mauer befestigt ist.

## 3. VERWENDUNG UND WARTUNG

---

Dieses Produkt ist wartungsfrei.

### 3.1. WINDFUNKTION

#### 3.1.1. Wind kommt auf

Wenn die Windgeschwindigkeit den eingestellten Schwellenwert übersteigt:

- Die Wind-LED leuchtet dauerhaft grün.
- Die mit dem Sensor Eolis io verknüpften Behänge werden automatisch in die Sicherheitsstellung gefahren.

① *Solange die tatsächliche Windgeschwindigkeit höher ist als der eingestellte Schwellenwert, sind alle Fahrbefehle und Bewegungen der Behänge gesperrt.*

#### 3.1.2. Wind nimmt ab

Wenn der Sensor Eolis io für 30 s keinen Wind erkennt:

- Die Wind-LED erlischt.
- Die Behänge können dann im manuellen Modus bedient werden.
- Sämtliche Automatikfunktionen bleiben noch 11 min 30 s lang gesperrt.

### 3.2. WIND- UND REGENFUNKTIONEN IN DER BETRIEBSART SICHERHEIT

Dies gilt, wenn ein Regensensor Ondeis mit dem Sensor Eolis io verkabelt und die Betriebsart Sicherheit ausgewählt ist.

#### 3.2.1. Wind kommt auf und/oder es regnet

Wenn die Windgeschwindigkeit den eingestellten Schwellenwert übersteigt **und/oder** der Regensensor Ondeis Regen erkennt:

- Die Wind-LED leuchtet dauerhaft grün.
- Die mit dem Sensor Eolis io verknüpften Behänge werden automatisch in die Sicherheitsstellung gefahren.

① *Solange die tatsächliche Windgeschwindigkeit höher ist als der eingestellte Schwellenwert und/oder der Regensensor Ondeis Regen erkennt, sind alle Fahrbefehle und Bewegungen der Behänge gesperrt.*

#### 3.2.2. Wind nimmt ab aber es regnet weiter

Solange der Sensor Ondeis Regen erkennt, bleibt der Behang in der Sicherheitsstellung:

#### 3.2.3. Wind weht weiter aber es regnet nicht mehr

Solange der Sensor Eolis io erkennt, dass die Windstärke über dem eingestellten Schwellenwert liegt, bleibt der Behang in der Sicherheitsstellung:

#### 3.2.4. Wind nimmt ab und es regnet nicht mehr

Wenn der Sensor Eolis io für 30 s keinen Wind erkennt **und** der Sensor Ondeis keinen Regen erkennt:

- Die Wind-LED erlischt.
- Die Behänge können dann im manuellen Modus bedient werden.
- Sämtliche Automatikfunktionen bleiben noch 11 min 30 s lang gesperrt.

### 3.3. WIND- UND REGENFUNKTIONEN IN DER BETRIEBSART KOMFORT

Dies gilt, wenn ein Regensensor Ondeis mit dem Sensor Eolis io verkabelt und die Betriebsart Komfort ausgewählt ist.

#### 3.3.1. Wind kommt auf (und es regnet oder es regnet nicht)

Wenn die Windgeschwindigkeit den eingestellten Schwellenwert übersteigt:

- Die Wind-LED leuchtet dauerhaft grün.
- Die mit dem Sensor Eolis io verknüpften Behänge werden automatisch in die Sicherheitsstellung gefahren.

① *Solange die tatsächliche Windgeschwindigkeit höher ist als der eingestellte Schwellenwert, sind alle Fahrbefehle und Bewegungen der Behänge gesperrt.*

#### 3.3.2. Wind nimmt ab und es regnet nicht

Wenn der Sensor Eolis io für 30 s keinen Wind erkennt **und** der Sensor Ondeis keinen Regen erkennt:

- Die Wind-LED erlischt.
- Die Behänge können dann im manuellen Modus bedient werden.
- Sämtliche Automatikfunktionen bleiben noch 11 min 30 s lang gesperrt.

#### 3.3.3. Wind nimmt ab und es regnet

Wenn der Sensor Eolis io für 30 s keinen Wind erkennt **und** der Sensor Ondeis Regen erkennt:

- Wenn er über den Eolis io mit einer bidirektionalen Somfy io Bedieneinheit vom Typ TaHoma oder Connexoon verknüpft ist, wird das programmierte Szenario gestartet.
- Die Automatikfunktionen bleiben noch 11 min 30 s lang gesperrt. Wenn der Sensor Ondeis über den Eolis io nach dieser Zeitspanne Regen erkennt, werden die Behänge automatisch in die untere Endlage gefahren.

### 3.4. FRAGEN ZUM EOLIS IO?

Problem	Mögliche Ursachen	Lösungen
Der Behang fährt bei aufkommendem Wind nicht automatisch ein.	Der Funkempfang wird durch externe Sendeanlagen beeinträchtigt (beispielsweise durch einen Funkkopfhörer).	Schalten Sie die Sendeanlagen in der Umgebung aus.
	Der Schwellenwert ist schlecht eingestellt.	Passen Sie den Schwellenwert an, siehe <b>2.4.4.</b>
Der Behang fährt jede Stunde ein.	Der Sensor ist defekt.	Wenden sie sich an einen Installateur.

## 4. TECHNISCHE DATEN

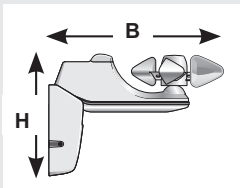
Funkfrequenz	868-870 MHz io homecontrol® bidirektional Triband
Frequenzband und maximale Sendeleistung	868.000 MHz - 868.600 MHz e.r.p. <25 mW 868.700 MHz - 869.200 MHz e.r.p. <25 mW 869.700 MHz - 870.000 MHz e.r.p. <25 mW
Schutzart	IP 34
Schutzklasse	Klasse II
Spannungsversorgung	230 V 50 Hz
Temperaturbereich	-20 °C bis +50 °C
Abmessungen in mm (B x H)	236 x 160 mm
	
Anzahl max. verknüpfbarer Antriebe	unbegrenzt



SOMFY ACTIVITES SA erklärt hiermit, dass das in dieser Anleitung beschriebene Funkgerät alle Anforderungen der Funkgeräterichtlinie 2014/53/EU sowie die grundlegenden Anforderungen aller anderen anzuwendenden europäischen Richtlinien erfüllt.

Der vollständige Text der EU-Konformitätserklärung ist unter der Internetadresse [www.somfy.com/ce](http://www.somfy.com/ce) verfügbar.

**SOMFY ACTIVITES SA**

50 avenue du Nouveau Monde  
F-74300 Cluses

**[www.somfy.com](http://www.somfy.com)**

**somfy®**

**5136964A**



Images not contractually binding

SOMFY ACTIVITES SA, Société Anonyme, capital 35.000.000 Euros, RCS Annecy, 303.970.230 - 11/2017