



## EN TRANSLATED INSTRUCTIONS

These instructions apply to all OREA RTS drive, the different versions of which are available in the current catalogue.

### Field of application

OREA 50, OREA 50 RH and OREA 60 drive are designed to drive all types of outdoor awnings with cassette.

The installer, who must be a motorisation and home automation professional, must ensure that the motorised product is installed in accordance with the standards in force in the country in which it is installed such as EN 13561 relating to outdoor screens and awnings.

### Liability

Please read these instructions carefully before installing and using the drive. In addition to following the instructions given in this guide, the instructions detailed in the attached **Safety instructions** document must also be observed.

The drive must be installed by a motorisation and home automation professional, according to instructions from Somfy and the regulations applicable in the country in which it is commissioned.

It is prohibited to use the drive outside the field of application described above. Such use, and any failure to comply with the instructions given in this guide and in the attached **Safety instructions** document, absolves Somfy of any liability and invalidates the warranty.

The installer must inform its customers of the operating and maintenance conditions for the drive and must provide them with the instructions for use and maintenance, and the attached **Safety instructions** document, after installing the drive. Any After-Sales Service operation on the drive must be performed by a motorisation and home automation professional.

If in doubt when installing the drive, or to obtain additional information, contact a Somfy adviser or go to the website [www.somfy.com](http://www.somfy.com).

### Specific safety instructions

 Cables which pass through a metal wall must be protected and isolated using a sheath or sleeve.

 Attach cables to prevent any contact with moving parts.

 If the drive is used outdoors, and if the power supply cable is a type H05-VVF cable, the cable should be installed in a UV-resistant duct, e.g. under a gland.

 Leave the drive power supply cable accessible: it must be possible to replace it easily.

 Always make a loop in the power supply cable to prevent water entering the drive.

 For tubular motors 50/60 mm in diameter:

The drive wheel must be locked in place to prevent it moving along the roller tube:

- Either by securing the roller tube onto the drive wheel using 4 screws or 4 pop rivets positioned between 5 mm and 15 mm from the outer edge of the drive wheel, suitable for all types of roller tube. The screws or pop rivets must only be attached to the drive wheel and not to the drive.

- Or by using a drive wheel stop, suitable for tubes which are not smooth.

## FR NOTICE ORIGINALE

Cette notice s'applique à toutes les motorisations OREA RTS dont les déclinaisons sont disponibles au catalogue en vigueur.

### Domaine d'application

Les motorisations OREA 50, OREA 50 RH et OREA 60 sont conçues pour motoriser tous types de stores d'extérieur à cassette.

L'installateur, professionnel de la motorisation et de l'automatisation de l'habitat doit s'assurer que l'installation du produit motorisé une fois installé respecte les normes en vigueur dans le pays de mise en service comme notamment la norme sur les stores d'extérieur EN 13561.

### Responsabilité

Avant d'installer et d'utiliser la motorisation, lire attentivement cette notice. Outre les instructions décrites dans cette notice, respecter également les consignes détaillées dans le document joint **Consignes de sécurité**.

La motorisation doit être installée par un professionnel de la motorisation et de l'automatisation de l'habitat, conformément aux instructions de Somfy et à la réglementation applicable dans le pays de mise en service.

Toute utilisation de la motorisation hors du domaine d'application décrit ci-dessus est interdite. Elle exclurait, comme tout irrespect des instructions figurant dans cette notice et dans le document joint **Consignes de sécurité**, toute responsabilité et garantie de Somfy.

L'installateur doit informer ses clients des conditions d'utilisation et de maintenance de la motorisation et doit leur transmettre les instructions d'utilisation et de maintenance, ainsi que le document joint **Consignes de sécurité**, après l'installation de la motorisation. Toute opération de Service Après-Vente sur la motorisation nécessite l'intervention d'un professionnel de la motorisation et de l'automatisation de l'habitat.

Si un doute apparaît lors de l'installation de la motorisation ou pour obtenir des informations complémentaires, consulter un interlocuteur Somfy ou aller sur le site [www.somfy.com](http://www.somfy.com).

### Consignes particulières de sécurité

 Respecter la Norme NF C 15-100 pour les installations électriques.

 Les câbles traversant une paroi métallique doivent être protégés et isolés par un manchon ou un fourreau.

 Attacher les câbles pour éviter tout contact avec une partie en mouvement.

 Si la motorisation est utilisée en extérieur, et si le câble d'alimentation est de type H05-VVF, alors installer le câble dans un conduit résistant aux UV, par exemple sous goutte.

 Laisser le câble d'alimentation de la motorisation accessible : il doit pouvoir être remplacé facilement.

 Toujours faire une boucle sur le câble d'alimentation pour éviter la pénétration d'eau dans la motorisation !

 Pour les moteurs tubulaires de Ø 50/60 mm:

La roue doit être bloquée en translation dans le tube d'enroulement :

- Soit en fixant le tube d'enroulement sur la roue à l'aide de 4 vis ou 4 rivets pop placés entre 5 mm et 15 mm de l'extrémité extérieure de la roue, quel que soit le tube d'enroulement. Les vis ou les rivets pop ne doivent pas être fixés sur la motorisation mais uniquement sur la roue.

- Soit par l'utilisation d'un stop roue, pour les tubes non lisses.

**NL**

## INSTRUCTIES VERTAALD

Deze handleiding is geldig voor alle uitvoeringen van de motorisaties OREA RTS die in de actuele catalogus zijn opgenomen.

### Toepassingsgebied

De motorisaties OREA 50, OREA 50 RH en OREA 60 zijn ontworpen voor het motoriseren van elk type rolluik, buitenzonwering zonder cassette en binnenzonwering.

Het gemotoriseerde systeem moet geïnstalleerd worden door een erkende installateur van automatiseringssystemen in woningen, in overeenstemming met de instructies van Somfy en met de van het land van gebruik geldende normen en met name met buitenzonweringen EN 13561.

### Verantwoordelijkheid

Voordat de motorisatie geïnstalleerd en gebruikt wordt, moet deze handleiding zorgvuldig gelezen worden. Houd u altijd aan de aanwijzingen die in deze handleiding staan. Houd u ook altijd aan de gedetailleerde voorschriften die in het bijgevoegde document **Veiligheidsvoorschriften** staan.

De motorisatie moet geïnstalleerd worden door een erkende installateur van automatiseringssystemen in woningen, in overeenstemming met de instructies van Somfy en met de in het land van gebruik geldende wet- en regelgeving.

Ieder gebruik van de motorisatie buiten het hierboven beschreven toepassingsgebied is verboden. Hierdoor en door het niet opvolgen van de instructies die in deze handleiding en in het bijgevoegde document **Veiligheidsvoorschriften** staan, vervalt de aansprakelijkheid en de garantie van Somfy.

De installateur moet de klant informeren over de voorwaarden voor het gebruik en het onderhoud van de motorisatie en moet hem/haar, na de installatie van de motorisatie, de aanwijzingen voor het gebruik en het onderhoud, evenals het bijgevoegde document **Veiligheidsvoorschriften**, overhandigen. Servicewerkzaamheden aan de motorisatie mogen alleen uitgevoerd worden door een erkende installateur van automatiseringssystemen in woningen.

Raadpleeg, bij twijfel tijdens de installatie van de motorisatie of voor aanvullende informatie uw Somfy leverancier of ga naar de website [www.somfy.com](http://www.somfy.com).

### Veiligheidsvoorschriften

 Kabels die door een metalen schot lopen moeten beschermd en geïsoleerd worden door een doorvoerbuis of -huls.

 Maak kabels vast zodat zij niet in contact kunnen komen met bewegende delen.

 Als de motorisatie buiten wordt gebruikt, en als de voedingskabel van het type H05-VVF is, installeer de kabel dan in een UV-bestendige kabelgoot.

 Zorg dat de voedingskabel van de motorisatie toegankelijk blijft: hij moet gemakkelijk vervangen kunnen worden.

 Monteer de voedingskabel altijd met een lus zodat er geen water in de motorisatie kan binnendringen!

 Voor buismotoren van Ø 50/60 mm:  
De meenemer mag niet axiaal kunnen verschuiven in de oprolbuis:  
- Ofwel door de oprolbuis vast te zetten op de meenemer met behulp van 4 schroeven of 4 klinknagels tussen 5 mm en 15 mm van het buitenste uiteinde van de meenemer, ongeacht het type oprolbuis. De schroeven of klinknagels mogen niet aan de motorisatie, maar uitsluitend aan de meenemer worden vastgezet.  
- Ofwel door een meenemerstop te gebruiken voor niet gladde buizen.

**DE**

## ÜBERSETZUNG DES HANDBUCHS

Diese Anleitung gilt für alle Antriebe vom Typ OREA RTS, deren Ausführungen im aktuellen Katalog zu finden sind.

### Bestimmungsgemäße Verwendung

Die Antriebe OREA 50, OREA 50 RH und OREA 60 wurden für den Antrieb aller Arten von Außenmarkisen mit Kassette entwickelt.

Der Installateur, ein Fachmann für Gebäudeautomation, muss sicherstellen, dass die Installation des Antriebs nach Montage den geltenden Vorschriften des Orts der Inbetriebnahme entspricht. Hierzu gehört insbesondere die Norm(en): EN 13561 (Markisen).

### Haftung

Lesen Sie bitte vor der Montage und Verwendung des Antriebs diese Installationsanleitung sorgfältig durch. Beachten Sie außer den Anweisungen in dieser Anleitung auch die detaillierten Hinweise im beiliegenden Dokument **Sicherheitshinweise**.

Die Installation des Antriebs muss von einem Fachmann für Gebäudeautomation unter Einhaltung der Anweisungen von Somfy und der am Ort der Inbetriebnahme geltenden Vorschriften ausgeführt werden.

Jede Nutzung des Antriebs zu Zwecken, die über den im vorliegenden Dokument beschriebenen Anwendungsbereich hinausgehen, ist untersagt. Jede Missachtung dieser sowie aller anderen in dieser Anleitung und im beiliegenden Dokument **Sicherheitshinweise** enthaltenen Anweisungen führt zum Ausschluss jeglicher Haftung und Gewährleistungsansprüche durch Somfy.

Der Installateur hat seine Kunden auf die Nutzungs- und Wartungsbedingungen des Antriebs hinzuweisen und ihnen diese sowie das beiliegende Dokument **Sicherheitshinweise** nach Abschluss der Installation des Antriebs auszuhändigen. Wartungs- und Reparaturarbeiten für den Antrieb dürfen ausschließlich von Fachleuten für Gebäudeautomation ausgeführt werden.

Für Fragen zur Installation des Antriebs und weiterführende Informationen wenden Sie sich bitte an Ihren Somfy-Ansprechpartner oder besuchen Sie unsere Website [www.somfy.com](http://www.somfy.com).

### Besondere Sicherheitshinweise

 Alle Kabel, die in Kontakt mit einer metallischen Wandung geraten könnten, müssen mit einer Hülse oder Ummantelung geschützt und isoliert werden.

 Bringen Sie die Kabel so an, dass sie nicht in Kontakt zu beweglichen Teilen geraten können.

 Wenn der Antrieb im Freien eingesetzt wird und wenn ein Versorgungskabel des Typs H05-VVF verwendet wird, muss dieses in einem UV-beständigen Kabelrohr, zum Beispiel in einem Kabelkanal, verlegt werden.

 Achten Sie darauf, dass das Netzkabel des Antriebs zugänglich bleibt: Es muss sich einfach austauschen lassen.

 Sehen Sie eine Manschette am Netzkabel vor, um das Eindringen von Wasser in den Antrieb zu vermeiden!

 Für Rohrmotoren mit Ø 50/60 mm:  
Der Mitnehmer muss im Inneren der Welle gegen Verschieben gesichert werden:  
- Die Welle unabhängig vom Wellentyp im Abstand von 5 bis 15 mm vom Ende der Welle mit 4 selbstschneidenden Schrauben oder 4 Stahlnieten am Mitnehmer befestigen. Schrauben bzw. Blindnieten dürfen nur am Mitnehmer angebracht werden, niemals am Antrieb.  
- Oder durch Verwendung einer Aufschraubkappe für Wellen mit Innengewinde.

## IT

# ISTRUZIONI TRADOTTE

Il presente manuale si applica a tutte le motorizzazioni OREA RTS le cui versioni sono disponibili nel catalogo in vigore.

## Settore d'applicazione

Le motorizzazioni OREA 50, OREA 50 RH e OREA 60 sono progettate per motorizzare tutti i tipi di tende da esterno con cassonetto.

L'installatore, professionista della motorizzazione e dell'automazione d'interni, deve accertarsi che l'installazione del prodotto motorizzato una volta installato rispetti le norme in vigore nel paese di messa in servizio come, nello specifico, la normativa sulle tende esterne EN 13561.

## Responsabilità

Prima di installare e di utilizzare la motorizzazione, leggere attentamente questo libretto. Oltre le istruzioni riportate nel presente manuale, rispettare altresì le istruzioni elencate nel documento annesso **Istruzioni di sicurezza**.

La motorizzazione deve essere installata da un professionista della motorizzazione e dell'automazione d'interni, conformemente alle istruzioni di Somfy e alle normative applicabili nel paese di messa in servizio.

Ogni utilizzo della motorizzazione al di fuori dell'ambito di applicazione descritto sopra è vietato. Esso escluderebbe, così come il mancato rispetto delle istruzioni riportate nel presente manuale e nel documento annesso **Istruzioni di sicurezza**, ogni responsabilità e garanzia di Somfy.

L'installatore deve informare i suoi clienti in relazione alle condizioni d'uso e di manutenzione della motorizzazione e deve consegnare loro le istruzioni d'uso e di manutenzione, oltre al documento allegato **Istruzioni di sicurezza**, dopo l'installazione della motorizzazione. Ogni operazione di Servizio Post-vendita sulla motorizzazione necessita dell'intervento di un professionista della motorizzazione e dell'automazione d'interni.

In caso di dubbi durante l'installazione della motorizzazione o per avere maggiori informazioni, consultare un interlocutore Somfy o visitare il sito [www.somfy.com](http://www.somfy.com).

## Istruzioni di sicurezza particolari

 I cavi che passano attraverso una parete metallica devono essere protetti ed isolati da un manicotto o una guaina.

 Fissare i cavi per evitare il contatto con parti in movimento.

 Se la motorizzazione viene utilizzata all'esterno e se il cavo di alimentazione è di tipo H05-VVF, allora installare il cavo in un condotto resistente ai raggi UV, ad esempio sotto una canalina passacavi.

 Lasciare libero l'accesso al cavo d'alimentazione della motorizzazione: deve poter essere sostituito facilmente.

 Creare sempre un doppino sul cavo di alimentazione per evitare infiltrazioni di acqua all'interno della motorizzazione!

 Per i motori tubolari Ø 50/60 mm:  
La ruota deve essere bloccata in traslazione nel tubo di avvolgimento:  
- O fissando il tubo di avvolgimento sulla ruota per mezzo di 4 viti o 4 rivetti in acciaio posizionali tra 5 mm e 15 mm dall'estremità esterna della ruota, indipendentemente dal tipo di tubo di avvolgimento. Le viti o i rivetti non devono essere fissati sulla motorizzazione ma esclusivamente sulla ruota.  
- O mediante l'uso di un bloccaruota, per i tubi non lisci.

## ES

# INSTRUCCIONES TRADUCIDAS

Este manual se aplica a todos los motores OREA RTS cuyas versiones se encuentran disponibles en el catálogo en vigor.

## Ámbito de aplicación

Los motores OREA 50, OREA 50 RH y OREA 60 están diseñados para automatizar todos los tipos de toldos de exterior con cassette.

El instalador, profesional del motor y de la automatización de la vivienda, debe asegurarse de que la instalación del producto automatizado una vez instalado respete las normas vigentes en el país donde vaya a utilizarse y las normas toldos exteriores EN 13561.

## Responsabilidad

Antes de instalar y utilizar a motorización, lea atentamente este manual. Además de las instrucciones descritas en este manual, deben respetarse las normas detalladas en el documento adjunto **Normas de seguridad**.

La motorización debe ser instalada por un profesional de la motorización y de la automatización de la vivienda, de conformidad con las instrucciones proporcionadas por Somfy y con la normativa aplicable en el país donde vaya a utilizarse.

Se prohíbe cualquier uso de la motorización fuera del ámbito de aplicación anteriormente descrito. Ello conllevaría, como todo incumplimiento de las instrucciones que figuran en este manual y en el documento adjunto **Normas de seguridad**, la exclusión de toda responsabilidad por parte de Somfy y la anulación de la garantía.

El instalador debe informar a sus clientes de las condiciones de uso y de mantenimiento de la motorización y debe entregarles las instrucciones de uso y de mantenimiento, así como el documento adjunto **Normas de seguridad**, tras la instalación de la motorización. Cualquier operación del Servicio posventa que deba realizarse en la motorización requiere la intervención de un profesional de la motorización y la automatización de la vivienda.

Para resolver cualquier duda que pudiera surgir durante la instalación del motor o para obtener información adicional, póngase en contacto con uno de los agentes de Somfy o visite la página web [www.somfy.com](http://www.somfy.com).

## Normas especiales de seguridad

 En caso de que los cables deban atravesar una pared metálica, deben protegerse y aislarse con un manguito o una vaina.

 Fije los cables para evitar cualquier contacto con un componente en movimiento.

 Si la motorización se utiliza en el exterior y siempre que el cable de alimentación sea de tipo H05-VVF, instale el cable en un conducto resistente a los rayos UV, por ejemplo, en una canalleta.

 Deje accesible el cable de alimentación del motor: debe poder ser sustituido fácilmente.

 Efectúe siempre un bucle en el cable de alimentación para evitar que penetre agua en el motor.

 En el caso de los motores tubulares de Ø 50/60 mm:  
El movimiento de traslación de la rueda debe quedar bloqueado dentro del tubo de enrollamiento:

- Fijando el tubo de enrollamiento a la rueda con cuatro tornillos o cuatro remaches Pop colocados a entre 5 mm y 15 mm del extremo exterior de la rueda, sea cual sea el tipo de tubo de enrollamiento utilizado. Los tornillos o los remaches Pop no deben fijarse al motor, sino únicamente a la rueda.  
- Mediante un dispositivo de retención de rueda, en caso de los tubos no lisos.

## PT

# INSTRUÇÕES TRADUZIDO

Estas instruções aplicam-se a todos os motores OREA RTS, cujas variantes estão disponíveis no catálogo em vigor.

### Área de aplicação

Os motores OREA 50, OREA 50 RH e OREA 60 foram concebidos para motorizar todos os tipos de toldos com caixa.

O técnico de instalação, profissional da motorização e da automatização do lar, deve assegurar que a instalação do produto motorizado respeita as normas em vigor no país de colocação em serviço, tais como a norma sobre os estores exteriores EN 13561.

### Responsabilidade

Antes de instalar e de utilizar o motor, ler atentamente estas instruções. Tal como acontece com as instruções descritas nestas instruções, também devem ser respeitadas as instruções detalhadas apresentadas no documento em anexo **Instruções de segurança**.

O motor deve ser instalado por um profissional da motorização e da automatização do lar, em conformidade com as instruções da Somfy e a regulamentação do país no qual é instalado. Qualquer utilização do motor fora da área de aplicação acima descrita é proibida. Tal utilização excluía, como qualquer desrespeito pelas instruções constantes deste guia e no documento em anexo **Instruções de segurança**, toda a responsabilidade e garantia da Somfy.

O técnico de instalação deve informar os seus clientes sobre as condições de funcionamento e de manutenção do motor e deve comunicar-lhes as instruções de utilização e de manutenção, bem como o documento em anexo **Instruções de segurança**, após a instalação do motor. Todas as operações do Serviço Pós-Venda no motor requerem a intervenção de um profissional da motorização e da automatização do lar.

Em caso de dúvidas aquando da instalação do motor ou para obter informações complementares, consultar um interlocutor Somfy ou o site [www.somfy.com](http://www.somfy.com).

### Instruções específicas de segurança



Os cabos que atravessam uma parede metálica devem ser protegidos e isolados por uma manga ou um forro.



Prender os cabos para evitar um eventual contacto com uma parte móvel.



Se o motor for utilizado no exterior e se o cabo de alimentação for do tipo H05-VVF, o cabo deve ser instalado dentro de uma conduta resistente aos UV, por exemplo sob uma manga de protecção.



Deixar o cabo de alimentação do motor em posição acessível: deve poder ser facilmente substituído.



Fazer sempre um arco no cabo de alimentação, para evitar a entrada de água no motor!



Para os motores tubulares de Ø 50/60 mm:  
A roda de tracção deve ser bloqueada em translação, dentro do tubo de enrolamento:  
- Fixando o tubo de enrolamento à roda de tracção com 4 parafusos ou 4 rebites, colocados entre 5 mm e 15 mm da extremidade exterior da roda de tracção, qualquer que seja o tubo de enrolamento. Os parafusos ou os rebites não devem ser fixos ao motor, mas apenas à roda de tracção.  
- Ou utilizando um bloqueador de roda, no caso dos tubos não lisos.

## SV

# INSTRUKTIONER ÖVERSATTA

Den här bruksanvisningen gäller alla OREA RTS motorer som finns att beställa från den aktuella katalogen.

### Användningsområde

Motorna OREA 50, OREA 50 RH och OREA 60 är utformade för att driva alla typer av utomhusmarkiser med kassett.

Installationen ska utföras av en tekniker som är utbildad på motor- och automatiseringsutrustning för hem. Installatören måste försäkra sig om att den motoriserade produkten motsvarar de bestämmelser som gäller det land där den används. Däribland standarderna SS-EN 13561 för utvändiga solskydd.

### Ansvar

Läs de här anvisningarna noggrant innan du installerar motorn och använder den. Förutom den information som ges i denna anvisning är det också viktigt att du följer de anvisningar som ges i bilagan **Säkerhetsanvisningar**.

Motorn ska installeras av en tekniker utbildad inom motor- och automatiseringsutrustning för hem, enligt Somfys instruktioner och tillämplig lagstiftning i det aktuella landet.

Användning av motorn på ett sätt som inte stämmer överens med beskrivningen ovan är inte tillåten. Den innebär att Somfys ansvar upphör och produktgarantin slutar gälla. Detta gäller även om anvisningarna här och i bilagan **Säkerhetsanvisningar** inte följs.

Installatören ska informera kunderna om villkoren för användning och underhåll av motorn och ska också vidarebefordra användnings- och underhållsanvisningarna, liksom bilagan **Säkerhetsföreskrifter**, efter installation av motorn. Alla eftermarknadsåtgärder på motorn ska utföras av en tekniker utbildad inom motor- och automatiseringsutrustning för hem.

Om du har frågor om installationen av motorn eller behöver annan information, kontakta en Somfy-återförsäljare eller gå till webbplatsen [www.somfy.com](http://www.somfy.com).

### Särskilda säkerhetsanvisningar



Kablar som dras genom en metallvägg måste skyddas och isoleras med en krage eller muff.



Fäst upp kablarna så att de inte tar i rörliga delar.



Om motorn används utomhus, och om elkabeln är av typen H05-VVF, måste kabeln installeras i ett UV-resistent kabelskydd, exempelvis en kabelkanal.



Se till att motorns strömkabel är åtkomlig, den ska vara enkel att byta.



Gör alltid en bøj på elkabeln så att vatten inte kan komma in i motorn!



Rörmotorer med en diameter på 50/60 mm:  
Drivhjulet ska spärras så att det inte rör sig längs med upprullningsröret.  
Det kan du antingen göra genom att fästa upprullningsröret på hjulet med fyra skruvar eller fyra popnitars som placeras mellan 5 och 15 mm från hjulets ytterände, oavsett vilket upprullningsrör man använder. Skruvarna eller popnitarna får inte fästas på motorn utan endast på drivhjulet.  
Eller också använder du ett hjulstopp, om röret inte är slätt inuti.

**NO**

## INSTRUKSJONER OVERSATTE

Denne bruksanvisningen gjelder for alle motorene OREA RTS med versjoner som er tilgjengelige i den gjeldende katalogen.

### Bruksområde

Motorene OREA 50, OREA 50 RH og OREA 60 er konstruert for å motorisere alle typer kassetmarkiser.

Installatøren, som må være en fagperson innenfor motorisering og boligautomasjon, må sørge for at installasjonen av det motoriserte produktet også etter installasjonen overholder gjeldende normer i landet der produktet skal brukes, særlig normen for utvendige rullegardiner EN 13561.

### Ansvar

Les denne bruksanvisningen grundig før du monterer og bruker motoren. I tillegg til instruksene i denne bruksanvisningen må også detaljerte anvisninger i det vedlagte dokumentet **Sikkerhetsanvisninger** følges.

Motoren skal installeres av fagfolk på området motorisering og boligautomasjon, i samsvar med instruksene fra Somfy og gjeldende forskrifter i landet der motoren skal brukes.

All bruk av motoren utenfor bruksområdet som er beskrevet ovenfor, er forbudt. Somfy fraskriver seg ethvert ansvar og all garanti ved slik bruk som ved all annen manglende overholdelse av anvisningene i denne veiledningen og i det vedlagte dokumentet **Sikkerhetsanvisninger**.

Installatøren skal informere kundene om bruk og vedlikehold av motoren og overlevere bruks- og vedlikeholdsanvisningene, samt det vedlagte dokumentet **Sikkerhetsanvisninger** etter installasjon av motoren. Alt servicearbeid på motoren skal utføres av fagfolk innenfor motorisering og boligautomasjon.

Hvis du har spørsmål eller ønsker mer informasjon i forbindelse med installasjonen av motoren, kan du kontakte en Somfy-forhandler eller gå til nettstedet [www.somfy.com](http://www.somfy.com).

### Spesielle sikkerhetsanvisninger

 Kabler som går gjennom en metallveg, må være beskyttet og isolert av en muffe eller hylse.

 Fest kablene for å unngå all berøring med en del i bevegelse.

 Hvis motoren skal brukes utendørs og strømkabelen er av typen H05-VVF, må kabelen legges i et kabelrør som er UV-beskyttet, for eksempel under avløpsrennen.

 Sørg for at strømkabelen til motoren er lett tilgjengelig: Den må være enkel å skifte ut.

 Lag alltid en sløffe på matekabelen for å unngå at det kommer vann i motoren!

 For rørmotorer på Ø 50/60 mm:

Drivhulet må være blokkert ved innføringen i røret:

- Fest røret til drivhulet ved hjelp av 4 parkerskrue eller 4 popnagler av stål plassert mellom 5 og 15 mm fra ytterkanten av drivhulet, uavhengig av type. Skruene eller naglene skal festes til drivhulet og ikke til motoren.
- Dette gjøres ved å bruke en hjulstopper, for rør som ikke er glatte.

**DA**

## DER ER OVERSAT

Denne betjeningsveiledning gjelder for alle motorene OREA RTS De forskjellige utgaver af disse motorer findes i det gældende katalog.

### Anvendelse

Motorene OREA 50, OREA 50 RH og OREA 60 er udviklet med henblik på motorstyring af alle typer udendørs markiser med kassette.

Installatøren, en godkendt elinstallatør med speciale i motorstyring og automatisering af boligen, skal sikre at installationen af det motordrevne produkt, når det er installeret, overholder de gældende bestemmelser i landet for idriftsætning, herunder især bestemmelsen udendørs markiser EN 13561.

### Ansvar

Læs denne vejledningen grundigt igennem, før motoren installeres og bruges. Ud over de skrevne anvisninger i denne brugsvejledning, skal du ligeledes overholde de detaljerede forskrifter i det vedlagte dokument **Sikkerhedsanvisninger**.

Motoriseringen skal monteres af en godkendt elinstallatør med speciale i motorstyring og automatisering af boligen i overensstemmelse med Somfys instruktioner og lovgivningen, der er gældende i det land, hvor produktet idriftsættes.

Motoren må ikke anvendes til andre formål end dem, der er beskrevet herunder. En sådan brug vil, ligesom al overtrædelse af anvisningerne i denne brugsanvisning og det vedlagte dokument **Sikkerhedsanvisninger**, udelukke alt ansvar og garanti fra Somfys side.

Installatøren skal efter monteringen af motoren oplyse kunderne om brugsbetingelserne og vedligeholdelsen af motoren og skal overdrage dem brugs- og vedligeholdelsesvejledningen samt det medfølgende dokument **Sikkerhedsanvisninger**. Alt efterfølgende servicearbejde på motoren skal udføres af en autoriseret elinstallatør med speciale i motorstyring og automatisering af boliger.

Hvis der opstår tvivl under installationen af motoren, eller hvis man ønsker yderligere oplysninger, kan man henvende sig til en Somfy repræsentant eller besøge internetstedet [www.somfy.com](http://www.somfy.com).

### Særlige sikkerhedspåbud

 Ledningerne, der går gennem metalvæggen, skal være beskyttede og isolerede med en manchete eller beskyttelsesrør.

 Fastgør ledningerne, så de ikke kommer i kontakt med en del, der bevæger sig.

 Hvis motoren anvendes udendørs, og hvis strømforsyningskablet er af typen H05-VVF, skal kablet installeres i en kanal, der er modstandsdygtig over for UV, f.eks. uden kabeldæksel.

 Sørg for, at der er adgang til motorens strømforsyningskabel: Det skal let kunne udskiftes.

 Lav altid en bugtning på strømforsyningsledningen for at undgå, at der trænger vand ind i motoren!

 For rørmotorer på Ø 50/60 mm:

Drivhulet skal være blokkert i translation i oprulningsrøret:

- Enten ved at fastgøre oprulningsrøret på drivhulet med 4 skruer eller 4 popstålplatter placeret mellem 5 mm og 15 mm fra udvendig ende af hjulet, uanset hvilket oprulningsrør, der er tale om. Skruerne eller stålpopstallerne bør ikke fastgøres på motoren, men udelukkende på drivhulet.
- Eller ved brug af et stophjul, til rør der ikke er glatte.

## FI

# OHJEET KÄÄNNETTY

Tätä käyttöohjetta käytetään kaikissa moottoreissa OREA RTS joiden versiot löytyvät voimassa olevasta tuoteluettelosta.

## Käyttötarkoitus

Moottoreilla OREA 50, OREA 50 RH ja OREA 60 voi käyttää kaikenkokoiset ulkotilojen kaihtimet joissa on kasetti.

asuintilojen motorisoinnin ja automatisoinnin ammattilaisen tulee huolehtia, että asennettu moottori täyttää käyttöömaa voimassa olevat normit, erityisesti ulkokaihtimia EN 13561.

## Vastuu

Lue tämä käyttöohje huolellisesti ennen moottorin asentamista ja käyttämistä. Tässä ohjeissa kuvattujen ohjeiden lisäksi noudata myös liitteessä olevia **turvallisuusohjeita**.

Moottorin asennuksen saa suorittaa asuintilojen motorisoinnin ja automatisoinnin ammattilainen Somfy:n ohjeiden ja asennusmaassa voimassa olevien säännösten mukaan.

Moottorin käyttäminen muuhun kuin yllä kuvattuun tarkoitukseen on kielletty. Tämän käyttöohjeen ja **turvallisuusohjeiden** vaatimusten vastainen käyttö ja laiminlyönti peruuttavat Somfy:n vastuun ja takuun.

Asentajan tulee kertoa asiakkailleen moottorin asennus- ja huolto-ohjeet, ja hänen on välitettävä käyttäjille käyttö- ja huolto-ohjeet sekä liitteessä olevat **turvallisuusohjeet** moottorin asennuksen jälkeen. Kaikki moottorin huoltotyöt tulee antaa asuintilojen motorisoinnin ja automatisoinnin ammattilaisen tehtäväksi.

Jos moottorin asennuksessa on epäselvää tai haluat lisätietoja, ota yhteys Somfy:n jälleenmyyjään tai mene sivulle [www.somfy.com](http://www.somfy.com).

## Erityiset turvaohjeet



Metallisen rakenteen kautta kulkevat kaapelit on suojattava ja eristettävä joko holkilla tai kotelolla.



Kiinnitä kaapelit, jotta ne eivät kosketa liikkuvaa osaa.



Jos moottoria käytetään ulkotiloissa ja virransyöttökaapelin tyyppi on H05-VVF, asenna kaapeli UV-suojattuun kanavaan, kuten kouruun.



Jätä moottorin virransyöttökaapeli niin, että siihen pääsee käsiksi: se on voitava vaihtaa helposti.



Tee aina virransyöttöjohtoon mutka, jottei vesi pääse valumaan johtoa pitkin moottoriin!



Putkimoottorit joiden Ø 50/60 mm:

Vetopyörän on oltava siirtovaiheessa lukittuna kelausputkessa:

- Joko kiinnitä kelausputki vetopyörään neljällä itsekiertyvällä tai neljällä teräksisellä ponnitiellä, jotka sijoitetaan 5 -15 mm päähän vetopyörän ääriulkoreunasta, olipa kelausputki millainen tahansa. Ruuveja tai ponnitteja ei saa kiinnittää moottoriin, vaan ainoastaan vetopyörään.  
- Tai käytä ei-sileissä putkissa vetopyörän pysäytintä.

## EL

# ΟΔΗΓΙΕΣ ΜΕΤΑΦΡΑΣΤΕΙ

Το παρόν εγχειρίδιο ισχύει για όλους τους μηχανισμούς OREA RTS οι παραλλαγές των οποίων είναι διαθέσιμες στον ισχύοντα κατάλογο.

## Πεδίο εφαρμογής

Οι μηχανισμοί OREA 50, OREA 50 RH και OREA 60 σχεδιάστηκαν για να εφοδιάζουν με ηλεκτροκίνηση όλους τους τύπους στοριών εξωτερικού χώρου με κασέτα .

Οι τεχνικές εγκατάστασης, επαγγελματίας με γνώσεις στους μηχανισμούς και αυτοματισμούς κατοικιών, οφείλει να διασφαλίσει ότι η εγκατάσταση του ηλεκτροκίνητου προϊόντος ανταποκρίνεται στα πρότυπα που ισχύουν στη χώρα στην οποία τίθεται σε λειτουργία, και κυρίως στο πρότυπο EN 13561 για τα στάρια εξωτερικού χώρου.

## Ευθύνη

Πριν εγκαταστήσετε και χρησιμοποιήσετε το μηχανισμό, διαβάστε προσεκτικά το παρόν εγχειρίδιο. Εκτός από τις οδηγίες που περιγράφονται στο παρόν εγχειρίδιο, τηρήστε επίσης τις οδηγίες που αναφέρονται αναλυτικά στο συνημμένο έγγραφο **Οδηγίες ασφαλείας**.

Ο μηχανισμός πρέπει να εγκαθίσταται από επαγγελματία με γνώσεις στους μηχανισμούς και αυτοματισμούς κατοικιών, σύμφωνα με τις οδηγίες της Somfy και τους ισχύοντες κανονισμούς της χώρας στην οποία τίθεται σε λειτουργία.

Απαγορεύεται οποιαδήποτε χρήση του μηχανισμού πέραν του πεδίου εφαρμογής που περιγράφεται πιο πάνω. Οποιαδήποτε άλλη χρήση καθώς και η μη τήρηση των οδηγιών που αναφέρονται στο παρόν εγχειρίδιο και στο συνημμένο έγγραφο **Οδηγίες ασφαλείας** συνεπάγεται τον αποκλεισμό οποιασδήποτε ευθύνης και εγγύησης εκ μέρους της Somfy.

Οι τεχνικές εγκατάστασης οφείλει να ενημερώνει τους πελάτες του για τις συνθήκες χρήσης και συντήρησης του μηχανισμού, οφείλει δε να τους μεταβιβάζει τις οδηγίες χρήσης και συντήρησης, καθώς επίσης και το συνημμένο έγγραφο **Οδηγίες ασφαλείας**, μετά την εγκατάσταση του μηχανισμού. Για οποιαδήποτε εργασία σέρβις μετά την πώληση στο μηχανισμό απαιτείται η επέμβαση επαγγελματία με γνώσεις στους μηχανισμούς και αυτοματισμούς κατοικιών.

Σε περίπτωση αμφιβολίας κατά την εγκατάσταση του μηχανισμού ή αν επιθυμείτε συμπληρωματικές πληροφορίες, συμβουλευτείτε αρμόδιο άτομο επικοινωνίας της Somfy ή επισκεφθείτε τον ιστότοπο [www.somfy.com](http://www.somfy.com).

## Ειδικές οδηγίες ασφαλείας



Τα καλώδια που διέρχονται από μεταλλικό τοίχωμα πρέπει να προστατεύονται και να μονώνονται με χιτώνιο ή μακαρόνι.



Στερεώστε τα καλώδια προς αποφυγή οποιασδήποτε επαφής με κάποιο κινούμενο εξάρτημα.



Αν ο μηχανισμός χρησιμοποιηθεί σε εξωτερικό χώρο και το καλώδιο τροφοδοσίας είναι τύπου H05-VVF, βάλτε το καλώδιο μέσα σε αγωγό που είναι ανθεκτικός στην υπεριώδη ακτινοβολία, για παράδειγμα μέσα σε κανάλι.



Επιτρέψτε την πρόσβαση στο καλώδιο τροφοδοσίας του μηχανισμού: πρέπει να μπορεί να αντικαθίσταται εύκολα.



Κάνετε πάντοτε μια θλιδή στο καλώδιο τροφοδοσίας, για να αποτρέπεται η διείσδυση νερού στο μηχανισμό!



Για σωληνώτα μοτέρ Ø 50/60 mm:

Ο τροχός πρέπει να ακινητοποιηθεί ως προς τη μετατόπιση του μέσα στο σωλήνα τύλιξης:  
- Στερεώστε το σωλήνα τύλιξης στον τροχό τοποθετώντας 4 βίδες ή 4 τυφλά πριτσίνια σε απόσταση από 5 mm έως 15 mm από το εξωτερικό άκρο του τροχού, ανεξάρτητα από το σωλήνα τύλιξης. Οι βίδες ή τα τυφλά πριτσίνια δεν πρέπει να στερεώνονται στο μηχανισμό, αλλά μόνο στον τροχό.  
- Είτε χρησιμοποιώντας ένα σtopπ τροχού, σε σωληνές που δεν είναι λεία!

**EN** Warning  
**IT** Attenzione  
**NO** Advarsel

**FR** Mise en garde  
**ES** Precaución  
**DA** Advarsel

**NL** Waarschuwing  
**PT** Aviso  
**FI** Varoitus

**DE** Warnung  
**SV** Varning  
**EL** Προσοχή

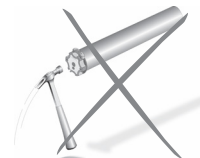
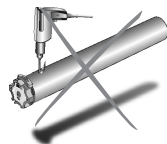



EN Symbols used in this booklet

IT Simbologia utilizzata nel manuale

NO Symboler som benyttes i heftet

FR Symboles utilisés dans votre notice

ES Símbolos utilizados en esta guía

DA Symboler, der anvendes i hæftet

NL Gebruikte symbolen in de montagehandleiding

PT Símbolos utilizados no seu guia

FI Esitteessä käytetyt tunnukset

DE Verwendete Symbole

SV Symboler som används i häftet

EL Σύμβολα που χρησιμοποιούνται στο εγχειρίδιο

Actions • Les actions • Acties • Bedienung • Gli azionamenti • Acciones • Acções • Manövrering • Manövrering • Manövrering • Toiminnan säätö • Ενεργείες



Up • Montée  
Op • AUF  
Salita • Subida  
Subida • Upp  
Opp • Op  
Υlös • Πάνω



Stop • Arrêt  
Stop/TP • STOP  
Stop • Stop  
Stop • Stop  
Stopp • Stop  
Seis • ΣΤΟΠ



Down • Descente  
Neer • AB  
Discesa • Bajada  
Descida • Ned  
Ned • Ned  
Alas • Κάτω



Press simultaneously • Appui simultané  
Tegelijk indrukken • Gleichzeitig drücken  
Pressione simultanea • Pulsar simultáneamente  
Premir simultaneamente • Samtidig trykknng  
Trykk samtidig • Samtidig trykning  
Samaaikainen painallus • Ταυτόχρονη πίεση



▶ ▲ , STOP , ▼ , STOP

Command duration • Temps d'appui • Tijdsduur van het indrukken • Zeitangaben • Tempo di azione sul pulsante • Tiempo de pulsación • Tempo de pressão • Nedtrykningstider  
Inntrykkingstid • Nedtrykningstider • Alaspainallusajat • Διάρκεια πίεσης

2 s  
5 s  
7 s

Hold down time • Maintien minimal • Tijdsduur van het indrukken • Drücken für x Sekunden • Premere almeno per • Mantener pulsado • Manter premido • Hålltid  
Holdetid • Holdetid • Pidsätsaika • Παρατεταμένη πίεση

0,5 s

Press briefly • Appui bref • Kort indrukken  
kurz drücken • Impulso breve • Pulsaci n breve •  
Pressão breve • Kortvarigt tryk • Kort tryk  
Kortvarigt tryk • Lyhyt painallus • Σύντομη πίεση



Executed setting • Réglage terminé • Posities zijn ingesteld • Einstellung abgeschlossen • Regolazione terminata • Programación correcta • Programação correcta • Inställningen är slutförd • Innstillingen er utført • Indstillingen er gennemført • Asetukset ovat valmiit • Εκτέλεση ρύθμισης

Or • Ou • Of • Oder • O • U • Ou • O • O • Eller • Or • ή

End-product status • Etat du produit porteur • Positie van het eindproduct • Behang Status • Stato del prodotto portante • Estado del producto portador • Situação do produto portador • Solskyddets status • Solbeskyttelsens status • Solafskærmningens status • Aurinkosuojan tila • Ιαχύουσα κατάσταση τελικού προϊόντος



Low position • Position basse • Laagste positie  
Untere Position • Fine corsa basso • Posición baja  
Posição baixa • Helt nedkört • Kjørt helt ut • Kort helt ned  
Aivan ala-asennossa • Κατώτατη θέση



Midway position • Position médiane • Middenpositie  
Mittlere Position • Fine corsa centrale • Posición media • Posição média • Mitllitlage • Middenpositie  
Mitrterposition • Puoliväli • Μεσοία θέση



High position • Position Haute • Hoogste positie  
Obere Position • Fine corsa alto • Posición alta  
Posição alta • Helt uppkört • Kjørt helt inn • Kort helt op • Aivan yläasen-nossa • Ανώτατη θέση



Short up & down movement • Bref mouvement (bonne réception)  
Korte OP en NEER beweging • Kurze Auf / Ab Bewegung • Breve movimento di salita e discesa • Breve movimento (arriba/abajo)  
Breve movimento (cima/abaixo) • Kort upp-och nedrörelse • Kort bevægelse opp og ned • Kort op- og nedbevægelse • Lyhyt liike ylös ja alas • Σύντομη κίνηση πάνω & κάτω



Up • Montée • Op • AUF Bewegung • Salita • Subida • Subida  
Upp • Opp • Op • Υlös • Πάνω



Down • Descente • Neer • AB Bewegung • Discesa • Bajada • Descida  
Ned • Ned • Ned • Alas • Κάτω



Intermediate position • Position intermédiaire • Tussenpositie (TP) • IP / Zwischenposition • Posizioni intermedia • Posición intermedia • Posições intermédias • Mellanstopp • mellomstopp  
Mellemstopp • Väliasento • Ενδιάμεση θέση



Stop at the required position • Arrêt à la position souhaitée • Stop op de gewenste positie • Stoppen bei der gewünschten Position • Arresto alla posizione desiderata • Parar en la posición deseada • Parar na posição desejada • Stoppa vid önskat läge • Stopp ved ønsket posisjon • Stop i ønsket stilling • Haluttuun asentoon pysäyttäminen • Σταμάτημα στη ζητούμενη θέση

**EN** Technical data**IT** Caratteristiche tecniche**NO** Tekniske data**FR** Données techniques**ES** Características técnicas**DA** Tekniske oplysninger**NL** Technische specificaties**PT** Características técnicas**FI** Tekniset tiedot**DE** Technische Daten**SV** Tekniska data**EL** Τεχνικά χαρακτηριστικά

Radio frequency Frequenza radio Radiofrekvens Fréquence radio Frecuencia de radio Frekvens	Radiofrequentie Frequência rádio Radiotaajuus Funkfrequenz Radiofrekvens Ραδιοσυχνότητα	433,42MHz
Power supply Alimentazione Strømforsyning Alimentation Alimentación Spænding	Voeding Alimentação Virransyöttö Betriebsspannung Strömtillförsel Τροφοδοσία	230 V ~ 50 Hz
Operating temperature Temperatura di utilizzo Anvendelsestemperatur Température d'utilisation Temperatura de uso Anvendelsestemperatur	Werkingstemperatuur Temperatura de utilização Käyttölämpötila Temperaturbereich Användningstemperatur Θερμοκρασία χρήσης	-20°C à +60 °C
Index protection rating Grado di protezione Beskyttelsesindeks Indice de protection Índice de protección Vejledning om beskyttelse	Beschermingsklasse Índice de protecção Kotelointiliukitus Schutzart Kapslingsklass Δείκτης προστασίας	IP 44
Maximum number of connected control points Numero massimo di trasmettitori Maksimalt antall tilknyttede kontroller Nombre maximal de points de commandes associés Número máximo de puntos de mando asociados Den højeste antal betjeningsbokse og tilknyttede sensorer	Maximum aantal te programmeren bedieningspunten Número máximo de pontos de comando associados Kaukosäätimien maksimimäärä Max. Anzahl RTS Funksender, die eingelesen werden können Maksimalt antal fjærrkontroller Μέγιστος αριθμός χειριστηρίων στη μνήμη	12
Maximum number of connected sensors Numero massimo di sensori Maksimalt antall sensorer Nombre maximal de capteurs associés Número máximo de sensores asociados Maks. antal sensorer	Maximum aantal te programmeren sensoren Número máximo de sensores asociados Sensoreiden maksimimäärä Max. Anzahl RTS Sensoren, die eingelesen werden können Maksimalt antal givare Μέγιστος αριθμός αισθητήρων στη μνήμη	3

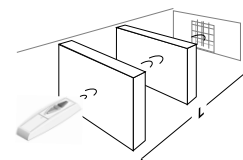

	L
Telis RTS Centralis RTS Chronis RTS	20 m / 65 ft
Inis RT Telis RTS U.S.	6 m / 19 ft

# 1

**EN** Tube preparation  
**IT** Preparazione del tubo  
**NO** orbedredelse av rør

**FR** Préparation du tube  
**ES** Preparación del tubo  
**DA** MBearbejdning af rør

**NL** Oprolbuis gereedmaken  
**PT** Preparação do tubo  
**FI** Putkien käsittely

**DE** Vorbereitung der Welle  
**SV** Bearbetning av rör  
**EL** Προετοιμασία σωλήνα

1

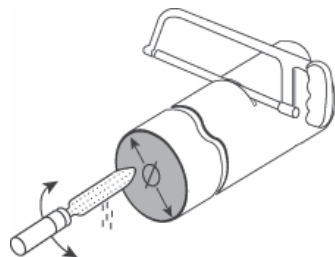

	<b>OREA 50 RTS</b>	<b>OREA 60 RTS</b>
$\varnothing$	$\geq 47$ mm (1.85 in)	$\geq 63$ mm (2.48 in)

2

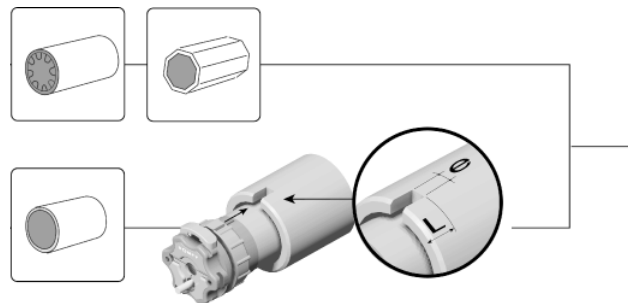

	<b>OREA 50 RTS</b>	<b>OREA 60 RTS</b>
<b>e</b>	4 mm (0.16 in)	8 mm (0.32 in)
<b>L</b>	28 mm (1.1 in)	35 mm (1.38 in)

# 2

**EN** Motor mounting  
**IT** Montaggio del motore  
**NO** Montering av motoren i rør

**FR** Assemblage du moteur  
**ES** Montaje del operador  
**DA** Montering af motoren i rør

**NL** Buismotor monteren  
**PT** Montagem do operador  
**FI** Moottorin asentaminen putkeen

**DE** Antriebsmontage  
**SV** Montering av motorn i rör  
**EL** Τοποθέτηση μοτέρ

1

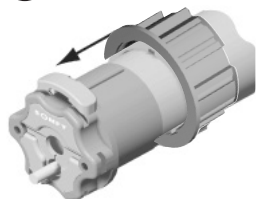

2

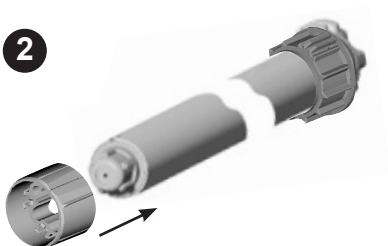

3

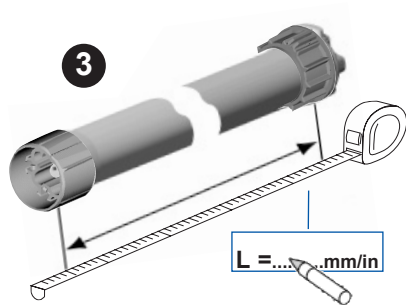

4

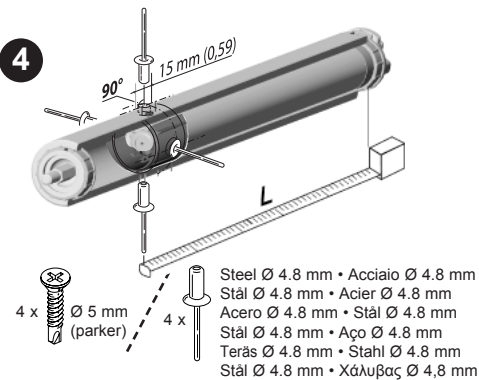

# 3

**EN** Install the tube on the brackets  
**IT** Fissaggio del tubo ai suoi supporti  
**NO** Montering av motor og rør på motorfeste og endebeslag  
**FR** Installer le tube sur ses supports

**ES** Instalar el tubo en los soportes  
**DA** Montering af motor & rør på motorbeslag og endebeslag  
**NL** Oprolbuis monteren  
**PT** Instalar o tubo nos suportes

**FI** Moottorin ja putkien asennus moottori kiinnikkeeseen ja päätyheloihin  
**DE** Montage der Welle in die Lager  
**SV** Montering av motor & rör på motorfäste och ändbeslag  
**EL** Τοποθετήστε τον σωλήνα στα στηρίγματα

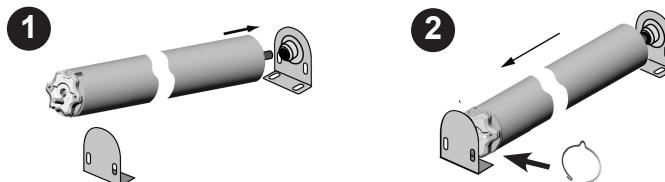
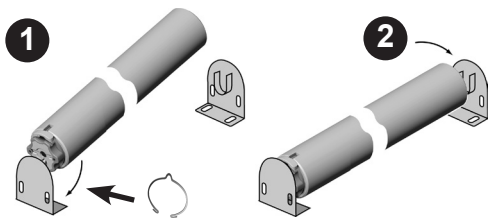

# 4

**EN** Power supply and wiring  
**IT** Alimentazione e cablaggio  
**NO** Elektrisk installasjon  
**FR** Alimentation et câblage

**ES** Alimentación y cableado  
**DA** Elektrisk installation  
**NL** Buismotor op lichtnet aansluiten  
**PT** Alimentação e cablagem

**FI** Sähköasennukset  
**DE** Stromversorgung und Klemmenbelegung  
**SV** Elektrisk installation  
**EL** Παροχή ρεύματος και καλωδίωση



**Check - Vérifier - Controleer - Kontrolle - Verifica - Comprobar  
 Verificar - Kontrollera - Kontroller - Kontrollér - Tarkasta - Ελέγξτε**

**DE** ⚠ Der Antrieb Orea RTS muss von einer fachlich qualifizierten Person (Elektro-fachkraft nach DIN VDE 1000-10) für Antriebe und Automatisierungen im Haus-technikbereich entsprechend den Somfy-Anweisungen und den geltenden Vorschriften im Land der Inbetriebnahme installiert werden.

	230 V / 50 Hz	120 V / 60 Hz
<b>1</b>	Live . phase . Fase . Phase . fase . fase . live . fas . fase . fase . vaihe . Φάση	Black . Noir . Zwart . Schwarz . Nero Negro . Preto . Svart . Sort . Sort . Musta . Μαύρο
<b>2</b>	Neutral . neutre . nul . Neutralleiter . neutro neutro . neutro . nolla . null . nul . nolla . υδέτερος	White . Blanc . Wit . Weiß . Bianco . Blanco Branco . Vit . Hvit . Hvid . Valkoinen . Άσπρο
<b>3</b>	Earth . terre . Aarde Erde . terra . tierra . terra . jord . jord . jord . Μαδοitus . Γείωση	Green . Vert . Groen Grün . Verde . Verde . Verde . Grøn . Grønn . Grøn . Vihreä . Πράσινο

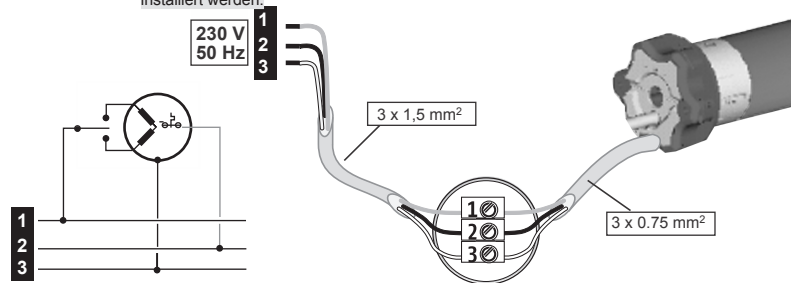

**Supply - Alimenter - Voeding - Klemmenbelegung - Alimentazione - Alimentación - Ali-  
 mentação - Anslutningar - Tilkoblinger- Tilslutninger - Liitännät - Παροχή**



# 6

EN End limits adjustment  
 IT Regolazione dei fine corsa  
 NO Justering av endebrytere  
 FR Réglage des fins de courses

ES Regulación de los finales de carrera  
 DA Indstilling af endestop  
 NL Instellen van de eindposities  
 PT Regulação dos fins de curso

FI Rajojen säätö  
 DE Möglichkeiten der Endlageneinstellung  
 SV Inställning av gränslägen  
 EL Προβλήματα λειτουργίας

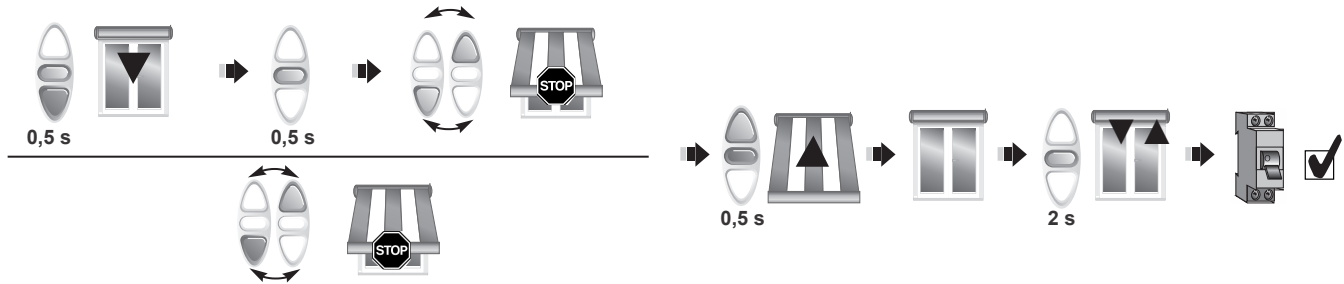

# 7

EN Programming the first transmitter  
 IT Programmazione del primo trasmettitore  
 NO Programering av handsender ved installasjon  
 FR Enregistrement du premier émetteur

ES Programación del primer emisor  
 DA Programmering af sendere ved installation  
 NL Programmeren van de eerste zender  
 PT Programar o primeiro emissor

FI Ensimmäisen lähettimen ohjelmointi  
 DE Einlernen des ersten Senders  
 SV Programmering av sändare vid installation  
 EL Προγραμματισμός του πρώτου τηλεχειρισμού

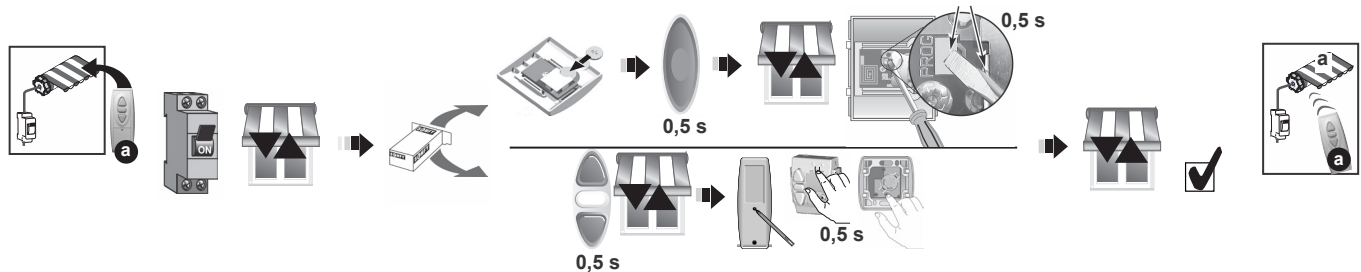

- EN** Recording or changing intermediate position  
**IT** Programmazione o modifica della posizione intermedia  
**NO** Programmering eller ending av mellomposisjonen  
**FR** Enregistrement ou modification de la position

- intermédiaire  
**ES** Memorizar o cambiar la posición intermedia  
**DA** Programmering eller ændring af den mellemste position  
**NL** Programmeren of wijzigen van de tussenpositie  
**PT** Programação ou alteração da posição intermédia

- FI** Väliasennon tallentaminen tai muuttaminen  
**DE** Speichern oder ändern Zwischenposition  
**SV** Programmera eller förändra mellanläget  
**EL** Προγραμματισμός ή αλλαγή της ενδιάμεσης θέσης

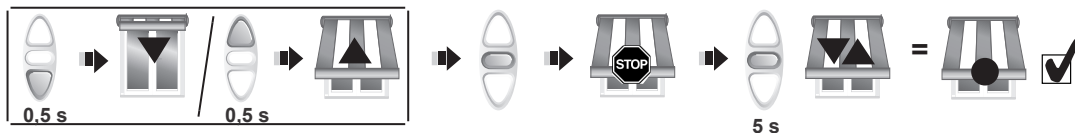

- EN** Intermediate position control  
**IT** Comando della posizione intermedia  
**NO** Bruk av utfallsposisjon

- FR** Commander la position intermédiaire  
**ES** Alcanzar una posición intermedia  
**DA** Anvendelse af udfældet position

- NL** Tussenpositie oproepen  
**PT** Atinjr uma posição intermédia  
**FI** Väliasennon käyttö

- DE** Bedienergonomie Zwischenposition  
**SV** Användning av utfallsläge  
**EL** Έλεγχος ενδιάμεσης θέσης

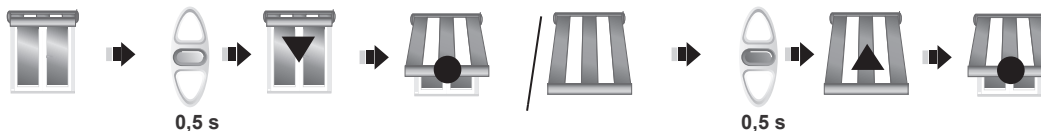

- EN** Delete an intermediate position  
**IT** Cancellazione di una posizione intermedia  
**NO** Slette en utfallsposisjon

- FR** Suppression de la position intermédiaire  
**ES** Borrar la posición intermedia  
**DA** Sletning af en udfældet position

- NL** Wissen van een tussenpositie  
**PT** Apagar a posição intermédia  
**FI** Väliasennon poistaminen

- DE** Löschen der Zwischenposition  
**SV** Radera ett utfallsläge  
**EL** Διαγραφή ενδιάμεσης θέσης

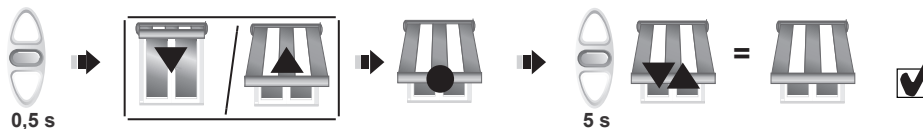



# 9

**EN** Add a control in the memory of motor

**FR** Ajout d'un émetteur dans la mémoire moteur

**NL** Toevoegen van een bedieningspunt

**DE** Weitere Sender einlernen

**IT** Aggiungere o cancellare un comando nella memoria del motore

**ES** Añadir o borrar un emisor de la memoria del operador

**PT** Adicionar ou apagar um emissor da memória do operador

**SV** Lägga till en sändare

**NO** Legge til en sender

**DA** Lægge en sender til

**FI** Lähettimen lisääminen

**EL** Πρόσθεση ή αφαίρεση τηλεχειρισμού προς/από τη μνήμη του μοτέρ

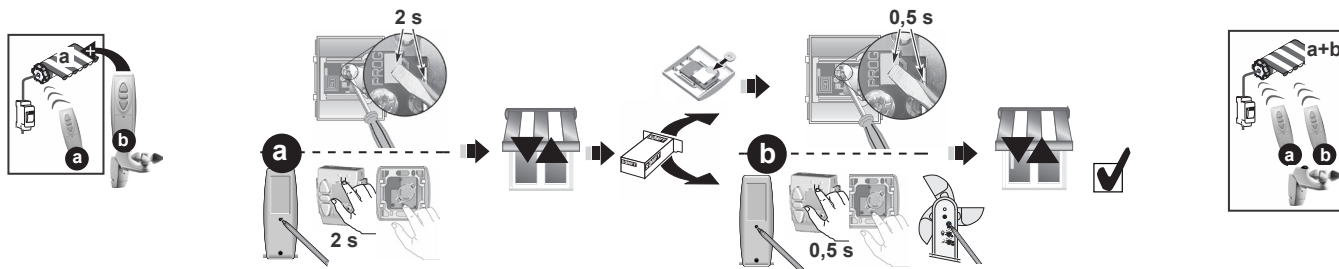

**EN** Delete a control in the memory of motor

**FR** Suppression d'un émetteur dans la mémoire moteur

**NL** Wissen van een bedieningspunt

**DE** Einen Sender löschen

**IT** Cancellare un comando nella memoria del motore

**ES** Añadir o borrar un emisor de la memoria del operador

**PT** Adicionar ou apagar um emissor da memória do operador

**SV** Radera en sändare

**NO** Motore radere en sender

**DA** Slet en sender

**FI** Lähettimen poistaminen

**EL** Πρόσθεση ή αφαίρεση τηλεχειρισμού προς/από τη μνήμη του μοτέρ

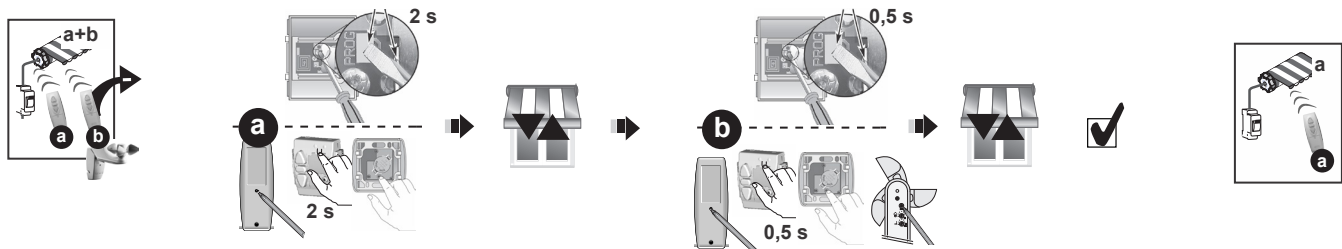



# 11

**EN** Erase the memory of motor  
**IT** Cancellare memoria del motore  
**NO** Total radering av motorens minne

**FR** Effacement complet de la mémoire moteur  
**ES** Reset (puesta a cero del operador)  
**DA** Total sletning af motorens hukommelse

**NL** Volledig wissen van het motorgeheugen  
**PT** Apagar a memoria do operador  
**FI** Moottorin muistin tyhjennys

**DE** Zurücksetzen aller Motoren in Auslieferungszustand  
**SV** Total radering av motorens minne  
**EL** Διαγραφή της μνήμης του μοτέρ

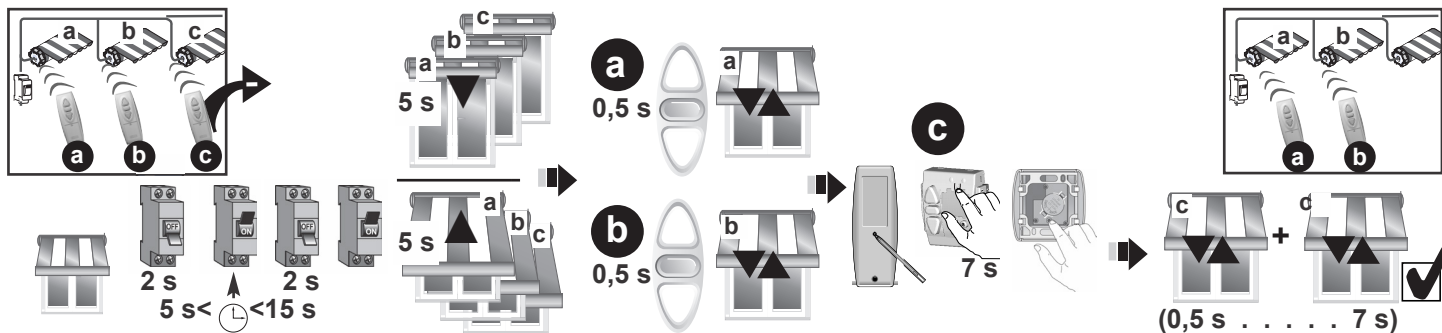
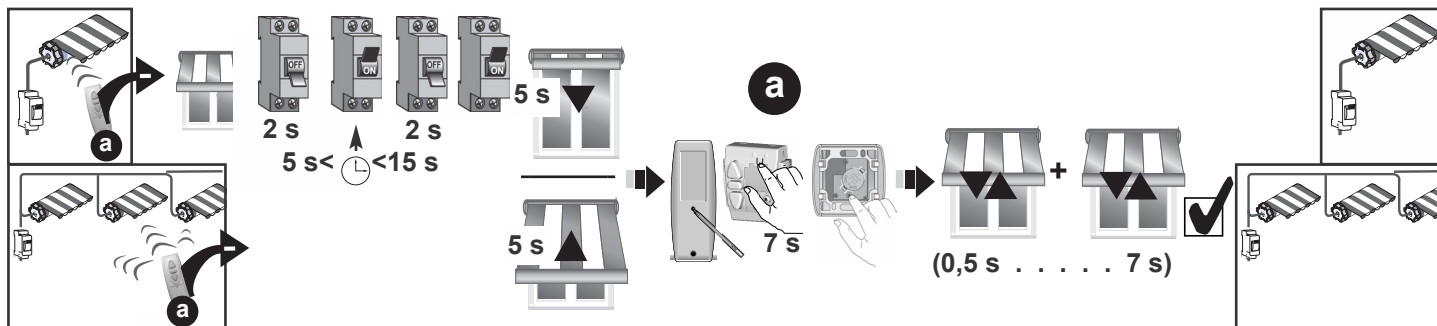



# 14.1

## EN "Back release" function

This function allows the fabric tension to be released after the cassette awning is closed.

 The procedure for activating and deactivating the "Back release" function is the same.

For safety reasons, this function can only be activated or deactivated by the Somfy io control point in 3 situations:

- After the settings confirmation and before programming the first Somfy io control point.
  - After programming the first Somfy RTS control point and during the next 4 cycles.
  - After a single power outage and during the next 4 cycles.
- Set the awning to the upper end limit.

## IT Funzione «Back release»

Questa funzione permette di allentare la tensione sul telo dopo la chiusura della tenda cassonata.

 La procedura da seguire per attivare o disattivare la funzione «Back release» è la medesima.

Per sicurezza, questa funzione può essere attivata o disattivata dal trasmettitore RTS Somfy soltanto in 3 casi:

- Dopo la convalida delle regolazioni e prima della programmazione del primo trasmettitore io Somfy.
  - Dopo la programmazione del primo trasmettitore RTS Somfy e nei 4 cicli successivi.
  - Dopo un'interruzione dell'alimentazione e nei 4 cicli successivi.
- Portare la tenda nella posizione di finecorsa alto.

## FR Fonction « Back release »

Cette fonction permet de relâcher la tension sur la toile après la fermeture du store cassette.

 La procédure à suivre pour activer ou désactiver le « Back release » est identique.

Par sécurité, cette fonction peut être activée ou désactivée par le point de commande RTS Somfy dans 3 cas seulement :

- Après la validation des réglages et avant l'enregistrement du premier point de commande RTS Somfy.
  - Après l'enregistrement du premier point de commande RTS Somfy et durant les 4 cycles suivants.
  - Après une simple coupure d'alimentation et durant les 4 cycles suivants.
- Placer le store en position de fin de course haute.

## ES Función «Back release»

Esta función permite aflojar la tensión de la lona del toldo tipo cassette una vez cerrado.

 el procedimiento para activar o desactivar el «Back release» es el mismo.

Por seguridad, esta función se puede activar o desactivar desde el punto de mando RTS de Somfy únicamente en 3 casos:

- Tras la confirmación de los ajustes y antes de registrar el primer punto de mando io de Somfy.
  - Tras registrar el primer punto de mando RTS de Somfy y durante los 4 ciclos siguientes.
  - Tras un simple corte de la alimentación y durante los 4 ciclos siguientes.
- Sitúe el toldo en el punto de final de carrera superior.

## NL Functie «Back release»

Met deze functie kan de spanning van het doek na het sluiten van de cassettezonwering worden verminderd.

 De te volgen procedure voor het activeren of deactiveren van de «Back release» functie is identiek.

Voor de veiligheid kan deze functie slechts in 3 gevallen worden geactiveerd of gedeactiveerd door het Somfy io bedieningspunt:

- Na het controleren van de afstelling en vóór het opslaan van het eerste Somfy io bedieningspunt.
- Na het opslaan van het eerste Somfy RTS bedieningspunt en gedurende de 4 volgende cycli.
- Na een enkele voedingsonderbreking en gedurende de 4 volgende cycli.

Voor het inschakelen van deze functie:

- Zet de zonwering in het bovenste eindpunt.

## DE Funktion «Back Release»

Mit dieser Funktion kann die Spannung des Tuchs nach dem Schließen der Markise (Kassette geschlossen) gelockert werden.

 Die Vorgehensweise für das Aktivieren/Deaktivieren des «Back Release» ist identisch.

Aus Sicherheitsgründen kann diese Funktion mit einem RTS Funksender nur in den 3 folgenden Fällen aktiviert oder deaktiviert werden:

- Nach dem Bestätigen der Einstellungen des Antriebes, aber bevor der erste RTS Funksender über die PROG-Taste gespeichert wird.
- Nach dem Speichern des ersten RTS Funksenders in den 4 folgenden Zyklen.
- Nach einer einfachen Spannungsunterbrechung in den folgenden 4 Zyklen.

- Fahren Sie die Markise in die obere Endlage.



# 14.2

## PT Função «Back release»

Esta função permite aliviar a tensão exercida na tela, após o fecho do toldo com caixa.

 O procedimento a aplicar para activar ou desactivar a função «Back release» é idêntico.

Por motivos de segurança, esta função pode ser activada ou desactivada com o ponto de comando RTS Somfy, em apenas 3 casos:

- Após a validação das regulações e antes da memorização do primeiro ponto de comando io Somfy.
  - Após a memorização do primeiro ponto de comando RTS Somfy e durante os 4 ciclos seguintes.
  - Após um simples corte da alimentação eléctrica e durante os 4 ciclos seguintes.
- Colocar o toldo na posição de fim de curso superior.

## FI «Back release» -toiminto

Tällä toiminnolla kankaan kiristys voidaan vapauttaa sen jälkeen kun kasetilla varustettu kaihdin on suljettu.

 Toiminnon «Back release» käyttöönotto ja käytöstä poistaminen tapahtuu samalla tavalla.

Turvallisuussyistä tämän toiminnon voi ottaa käyttöön tai poistaa käytöstä RTS Somfy -kaukosäätimellä vain kolmessa tilanteessa:

- Säätöjen vahvistuksen jälkeen ja ennen ensimmäisen RTS Somfy -kaukosäätimen tallennusta.
  - Ensimmäisen io Somfy -kaukosäätimen tallennuksen jälkeen ja neljän seuraavan vaiheen aikana.
  - Yksittäisen virtakatkoksen jälkeen ja neljän seuraavan vaiheen aikana.
- Nosta kaihdin yläraja-asentoon.

## SV Funktionen "Back release"

Med den här funktionen kan man ta bort spänningen i duken efter det att kassetmarkisen har stängts.

 Samma metod används för att aktivera eller avaktivera "Back release".

Av säkerhetshänsyn kan den här funktionen bara aktiveras eller avaktiveras med RTS Somfy-fjärrkontrollen i 3 fall:

- När inställningarna har bekräftats och innan den första io Somfy-fjärrkontrollen har programmerats.
  - Efter programmeringen av den första RTS Somfy-fjärrkontrollen och under de 4 följande cyklerna.
  - Efter en vanlig avstängning av strömmen och under de följande 4 cyklerna.
- Kör upp markisen till det övre gränsläget.

## EL Λειτουργία «Back release»

Αυτή η λειτουργία επιτρέπει τη χαλάρωση της τάσης στο ύφασμα, μετά από το κλείσιμο της τέντας κασετίνας.

 Η διαδικασία που πρέπει να ακολουθήσετε για την ενεργοποίηση ή απενεργοποίηση της λειτουργίας «Όπισθια κίνηση για απελευθέρωση τάσης» είναι η ίδια.

Για λόγους ασφαλείας, αυτή η λειτουργία μπορεί να ενεργοποιηθεί ή να απενεργοποιηθεί με το χειριστήριο RTS Somfy μόνο σε 3 περιπτώσεις:

- Μετά την επικύρωση των ρυθμίσεων και πριν από την καταχώρηση του πρώτου χειριστηρίου io Somfy.
  - Μετά από την καταχώρηση του πρώτου χειριστηρίου RTS Somfy και κατά τους 4 επόμενους κύκλους.
  - Μετά από μια απλή διακοπή τροφοδοσίας και κατά τους 4 επόμενους κύκλους.
- Τοποθετήστε την τέντα στη θέση επάνω ορίου διαδρομής.

## NO Funksjonen «Back release»

Med denne funksjonen kan du redusere strømmingen av duken etter at kassetmarkisen er lukket.

 Funksjonen «Back release» aktiveres og deaktiveres på samme måte.

Av sikkerhetshensyn kan denne funksjonen bare aktiveres eller deaktiveres med RTS Somfy-fjernkontrollen i tre tilfeller:

- Etter kontrollen av innstillingene og før lagring av første RTS Somfy-fjernkontroll.
  - Etter lagring av første io Somfy-fjernkontroll og under de fire neste syklusene.
  - Etter et enkelt strømkutt og under de fire neste syklusene.
- Kjør markisen til øvre endeposisjon.

## DA Funktionen «Back release»

Med denne funktion kan du reducere strømmingen af duken, når markisen er lukket.

 Proceduren til at aktivere og deaktivere «Back release» er den samme.

Af sikkerhedsmæssige årsager kan denne funktion kun aktiveres eller deaktiveres med RTS Somfy-betjeningsboksen i 3 tilfælde:

- Efter valideringen af indstillingerne og før registrering af første io Somfy betjeningsboks.
  - Efter registrering af første RTS Somfy betjeningsboks og i løbet af de følgende 4 cyklusser.
  - Efter en simpel strømafbrydelse og i løbet af de følgende 4 cyklusser.
- Anbring markisen i positionen ved øverste endestop.

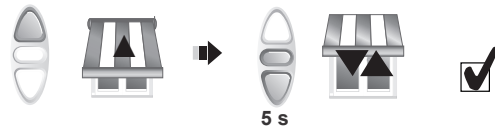

# 15.1

## EN "Closing force" function

This function allows the closing force of the awning cassette to be increased or decreased to 3 levels (high/medium/low).

The motor is factory set at the medium level.

- To increase the closing force, press the Up button until the awning makes a slow movement.
- To decrease the closing force, press the Down button until the store makes a slow movement.

For safety reasons, this function can only be accessed via the Somfy RTS control point in 3 situations:

- After the settings confirmation and before programming the first Somfy RTS control point.
  - After programming the first Somfy RTS control point and during the next 4 cycles.
  - After a single power outage and during the next 4 cycles.
- Set the awning to the halfway position.

**⚠** The motor is in programming mode for only 10 seconds.

## DE Funktion «Schließkraft»

Mit dieser Funktion können Sie die Schließkraft der Kassettenmarkise in 3 Stufen einstellen (stark-mittel-gering).

Werkseitig ist der Antrieb auf mittel eingestellt.

- Zur Erhöhung der Schließkraft drücken Sie die AUF-Taste, bis die Markise eine langsame Bewegung macht.
- Für die Reduzierung der Schließkraft drücken Sie die AB-Taste, bis die Markise eine langsame Bewegung macht.

Aus Sicherheitsgründen kann diese Funktion mit dem RTS Funksender nur in den 3 folgenden Fällen eingestellt werden:

- Nach dem Bestätigen der Einstellungen des Antriebes, aber bevor der erste RTS Funksender über die PROG-Taste gespeichert wird.
  - Nach dem Speichern des ersten RTS Funksenders in den 4 folgenden Zyklen.
  - Nach einer einfachen Spannungsunterbrechung in den folgenden 4 Zyklen.
- Fahren Sie die Markise in eine mittlere Position.

**⚠** Der Antrieb ist jetzt nur 10 Sekunden in Lernbereitschaft.

## FR Fonction « Effort de fermeture »

Cette fonction permet d'augmenter ou de diminuer l'effort de fermeture de la cassette du store sur 3 seuils (fort-moyen-faible).

Par défaut, le moteur est positionné en sortie d'usine sur le niveau moyen.

- Pour augmenter l'effort de fermeture, appuyer sur la touche Montée jusqu'au mouvement lent du store.
- Pour diminuer l'effort de fermeture, appuyer sur la touche Descente jusqu'au mouvement lent du store.

Par sécurité, cette fonction est atteignable par le point de commande RTS Somfy dans 3 cas seulement :

- Après la validation des réglages et avant l'enregistrement du premier point de commande RTS Somfy.
  - Après l'enregistrement du premier point de commande RTS Somfy et durant les 4 cycles suivants.
  - Après une simple coupure d'alimentation et durant les 4 cycles suivants.
- Placer le store en position médiane.

**⚠** Le moteur est en mode programmation pendant 10 s uniquement.

## IT Funzione «Pressione di chiusura»

Questa funzione permette di aumentare o di diminuire la pressione di chiusura del cassonetto della tenda secondo 3 livelli (forte-medio-basso).

Di default, il motore viene posizionato sul livello medio come impostazione di fabbrica.

- Per aumentare la pressione di chiusura, premere il pulsante Salita fino al movimento lento della tenda.
- Per diminuire la pressione di chiusura, premere il pulsante Discesa fino al movimento lento della tenda.

Per sicurezza, questa funzione è raggiungibile dal trasmettitore RTS Somfy soltanto in 3 casi:

- Dopo la convalida delle regolazioni e prima della programmazione del primo trasmettitore RTS Somfy.
  - Dopo la programmazione del primo trasmettitore RTS Somfy e nei 4 cicli successivi.
  - Dopo un'interruzione dell'alimentazione e nei 4 cicli successivi.
- Portare la tenda in posizione qualsiasi, che NON sia quella di finecorsa.

**⚠** Il motore resta in modalità programmazione solo per 10 secondi.

## NL Functie «Sluitkracht»

Met deze functie kan de sluitkracht van de cassette van de zonwering op 3 drie standen (sterk-midden-zwak) worden ingesteld.

Standaard is de motor in de fabriek ingesteld op het middelste niveau.

- Voor het vergroten van de sluitkracht, drukt u op de OP toets tot de zonwering langzaam beweegt.
- Voor het verkleinen van de sluitkracht, drukt u op de NEER toets tot de zonwering langzaam beweegt.

Voor de veiligheid is deze functie slechts in 3 gevallen toegankelijk door het bedieningspunt:

- Na het controleren van de afstelling en vóór het opslaan van het eerste Somfy RTS bedieningspunt.
  - Na het opslaan van het eerste Somfy RTS bedieningspunt en gedurende de 4 volgende cycli.
  - Na een enkele voedingsonderbreking en gedurende de 4 volgende cycli.
- Stuur de zonwering tot halverwege.

**⚠** De motor staat slecht 10 seconden in de programmeermodus.

## ES Función «Esfuerzo de cierre»

Esta función permite aumentar o reducir el esfuerzo de cierre del cassette del toldo en 3 niveles (elevado-medio-bajo).

Por defecto, el motor viene de fábrica con el nivel medio.

- Para aumentar el esfuerzo de cierre, pulse el botón de subida hasta que se produzca un movimiento lento del toldo.
- Para reducir el esfuerzo de cierre, pulse el botón de bajada hasta que se produzca un movimiento lento del toldo.

Por seguridad, a esta función se accede desde el punto de mando RTS de Somfy únicamente en 3 casos:

- Tras la confirmación de los ajustes y antes de registrar el primer punto de mando RTS de Somfy.
  - Tras registrar el primer punto de mando RTS de Somfy y durante los 4 ciclos siguientes.
  - Tras un simple corte de la alimentación y durante los 4 ciclos siguientes.
- Coloque el toldo en posición media.

**⚠** El motor se encuentra en modo programación sólo durante 10 s.



# 15.2

## PT Função «Esforço de fecho»

Esta função permite aumentar ou diminuir o esforço de fecho da caixa do toldo em 3 níveis (forte-médio-baixo).

Por defeito, o motor está regulado no nível médio, à saída de fábrica.

- Para aumentar o esforço de fecho, pressionar o botão Subida até o toldo efectuar um movimento lento.

- Para diminuir o esforço de fecho, pressionar o botão Descida até o toldo efectuar um movimento lento.

Por motivos de segurança, esta função só pode ser activada ou desactivada com o ponto de comando RTS Somfy somente em 3 casos:

- Após a validação das regulações e antes da memorização do primeiro ponto de comando RTS Somfy.
  - Após a memorização do primeiro ponto de comando RTS Somfy e durante os 4 ciclos seguintes.
  - Após um simples corte da alimentação eléctrica e durante os 4 ciclos seguintes.
- Colocar o toldo na posição intermédia.

⚠ O motor está em modo de programação apenas durante 10 s.

## DA Funktionen «Lukkebelastning»

Med denne funktion kan man ændre lukkekraften for kassetmarkisen i 3 trin (kraftig-middel-svag).

Motoren er fra fabrikken som standard positioneret på middel niveau.

- For at øge lukkekraften skal du trykke på knappen OP, indtil markisen bevæger sig langsomt.

- For at mindske lukkekraften skal du trykke på knappen NED, indtil markisen bevæger sig langsomt.

Af sikkerhedsmæssige årsager kan denne funktion kun opnås med RTS betjeningsboksen i 3 tilfælde:

- Efter valideringen af indstillingerne og før registrering af første RTS Somfy betjeningsboks.
  - Efter registrering af første RTS Somfy betjeningsboks og i løbet af de følgende 4 cyklusser.
  - Efter en simpel strømafbrydelse og i løbet af de følgende 4 cyklusser.
- Sæt markisen i midterste position.

⚠ Motoren er kun i programmeringsstilstand i 10 sekunder.

## SV Funktionen "Stängningskraft"

Med den här funktionen kan man öka eller minska kraften vid kassetmarkisens stängning i 3 nivåer (stark-mellan-svag).

Som standard ställs motorn in på medelnivå på fabriken.

- Öka stängningskraften genom att trycka på UPP-knappen tills markisen börjar röra sig.

- Minska stängningskraften genom att trycka på NED-knappen tills markisen börjar röra sig.

Av säkerhetsskäl kan den här funktionen bara aktiveras med RTS Somfy-fjärrkontrollen i 3 fall:

- När installationerna har bekräftats och innan den första RTS Somfy-fjärrkontrollen har programmerats.
  - Efter programmeringen av den första RTS Somfy-fjärrkontrollen och under de 4 följande cyklerna.
  - Efter en vanlig avstängning av strömmen och under de följande 4 cyklerna.
- Kör markisen till mittläget.

⚠ Motorn är endast i programmeringsläge i 10 sekunder.

## FI «Sulkemisvoima» -toiminto

Tällä toiminnolla voi lisätä tai vähentää kaihtimen kasetin sulkemisvoimaa kolmiportaisesti (voimakas-keskitaso-heikko). Toimitushetkellä moottorin oletusasetuksena on keskitaso.

- Lisää sulkemisvoimaa painamalla painiketta «Ylös», kunnes kaihdin liikkuu hitaasti.

- Vähennä sulkemisvoimaa painamalla painiketta «Alas», kunnes kaihdin liikkuu hitaasti.

Turvallisuussyistä tätä toimintoa voi käyttää RTS Somfy -kaukosäätimellä vain kolmessa tilanteessa:

- Säättöjen vahvistuksen jälkeen ja ennen ensimmäisen RTS Somfy -kaukosäätimen tallennusta.
  - Ensimmäisen RTS Somfy -kaukosäätimen tallennuksen jälkeen ja neljän seuraavan vaiheen aikana.
  - Yksittäisen virtakatkoksen jälkeen ja neljän seuraavan vaiheen aikana.
- Aseta kaihdin keskiasentoon.

⚠ Moottori on ohjelmointitilassa vain 10 sekuntia.

## NO Funksjonen «lukkebelastning»

Med denne funksjonen kan du endre lukkebelastningen for kassetmarkisen og velge mellom tre nivåer (hard-middels-svak).

Som fabrikkstandard er motoren stillt inn på middels belastning.

- Hvis du ønsker å øke lukkebelastningen, trykker du på oppknappen til markisen begynner å bevege seg langsomt.

- Hvis du ønsker å redusere lukkebelastningen, trykker du på nedknappen til markisen begynner å bevege seg langsomt.

Av sikkerhetshensyn er denne funksjonen bare tilgjengelig med RTS-fjernkontrollen i tre tilfeller:

- Etter kontrollen av innstillingene og før lagring av første RTS Somfy-fjernkontroll.
  - Etter lagring av første RTS Somfy-fjernkontroll og under de fire neste syklusene.
  - Etter et enkelt strømkutt og under de fire neste syklusene.
- Kjør markisen til midtposisjonen.

⚠ Motoren er på programmering i bare ti sekunder.

## EL Λειτουργία «Δύναμη κλεισίματος»

Αυτή η λειτουργία επιτρέπει την αύξηση ή τη μείωση της δύναμης κλεισίματος της κασένας της τέντας σε 3 όρια ευαισθησίας (δυνατό-μεσαίο-χαμηλό).

Από προεπιλογή, το μοτέρ έχει υποθετηθεί, κατά την έξοδο από το εργοστάσιο, στο μεσαίο επίπεδο.

- Για να αυξήσετε τη δύναμη κλεισίματος, πατήστε το πλήκτρο Ανόδου έως ότου η τέντα κάνει μια αργή κίνηση.

- Για να μειώσετε τη δύναμη κλεισίματος, πατήστε το πλήκτρο Καθόδου έως ότου η τέντα κάνει μια αργή κίνηση.

Για λόγους ασφαλείας, αυτή η λειτουργία ενεργοποιείται με το χειριστήριο RTS Somfy σε 3 περιπτώσεις μόνο:

- Μετά την επικύρωση των ρυθμίσεων και πριν από την καταχώρηση του πρώτου χειριστήριου RTS Somfy.
  - Μετά από την καταχώρηση του πρώτου χειριστήριου RTS Somfy και κατά τους 4 επόμενους κύκλους.
  - Μετά από μια απλή διακοπή τροφοδοσίας και κατά τους 4 επόμενους κύκλους.
- Τοποθετήστε την τέντα σε μεσαία θέση.

⚠ Το μοτέρ βρίσκεται σε λειτουργία προγραμματισμού για 10 δευτ. μόνο.





# 16.1

## EN Trouble shooting

**The motor doesn't work:**

**Verify:**

- the wiring of motor
- the heat generated (wait for the cooling of motor)
- the suitability of the cable used (3 wires)
- the battery of the remote control
- the compatibility of remote control
- the control is properly programmed into the memory of the motor
- there is no interference from other radio equipment

**The equipment stops too soon:**

**Verify:**

- the crown is properly fitted to the tube
- **the end-limits of motor are properly adjusted**

## DE Abhilfe bei Störungen:

**Der Motor reagiert nicht:**

**Überprüfen Sie:**

- den elektrischen Anschluß
- ob der Thermoschutz ausgelöst hat (Abkühlen lassen)
- ob das richtige Anschlusskabel verwendet wurde (RTS Kabel)
- die Batterie des Funksenders
- ob der Sender eingelernt wurde
- ob Funkstörungen auftreten

**Der Antrieb stoppt zu früh:**

**Überprüfen Sie:**

- die Einstellung der Endlagen
- ob der Adapter fest mit der Welle verbunden ist

## FR Dépannage

**Le moteur ne fonctionne pas :**

**Vérifier :**

- le câblage du moteur
- le contact thermique (attendre le refroidissement du moteur)
- la conformité du câble utilisé (3 conducteurs)
- la pile de la télécommande
- la compatibilité des télécommandes
- la bonne mémorisation de la télécommande par le moteur
- l'absence d'interférences radio

**L'appareillage s'arrête trop tôt :**

**Vérifier :**

- que la couronne d'entraînement est bien solidarisée au tube
- que les fins de course du moteur soient bien réglées

## IT Risoluzione dei problemi

**L'operatore non funziona correttamente:**

**Verificare:**

- il cablaggio del motore
- la termica (aspettare che il motore si raffreddi)
- la conformità del cavo utilizzato (3 fili)
- la batteria del telecomando
- la compatibilità del telecomando
- la corretta memorizzazione del telecomando nel motore
- l'assenza di interferenze radio

**L'apparecchio si ferma prima :**

**Verificare:**

- la corona di trascinamento sia ben adattata al tubo
- i fine corsa del motore siano ben regolati

## NL Verhelpen van storingen

**De buismotor werkt niet:**

**Controleer:**

- Of er netspanning aanwezig is; of de buismotor correct is aangesloten
- Of de buismotor 'thermisch' is uitgeschakeld (beveiliging). Wacht 10 à 15 minuten tot de buismotor is afgekoeld
- Of het juiste motorsnoer is toegepast; voor een motor mag alleen een Somfy snoer met bruine motorstekker gebruikt worden
- Of de batterij van het bedieningspunt niet leeg is
- Of het juiste draadloze bedieningspunt is toegepast
- Of het bedieningspunt juist is geprogrammeerd
- Of er sprake kan zijn van apparatuur die mogelijke storingen veroorzaken

**De buismotor stopt te vroeg.**

**Controleer:**

- Of de eindafstellingen van de buismotor juist zijn afgesteld
- Of de adapter en meenemer goed in de oprolbuis passen
- Of de adapter van de eindafstelling goed meegenomen wordt door de oprolbuis
- Of de inkeping in de oprolbuis voor de nok van de adapter goed past
- Of de meenemer op de as van de buismotor goed in de oprolbuis is gemonteerd

## ES Que hacer si:

**El operador no funciona cuando se le envía una orden:**

**Comprobar:**

- el cableado del operador
- si está accionada la protección térmica (esperar que el operador recupere su temperatura de funcionamiento)
- el cable utilizado (3 hilos)
- la batería del emisor
- la compatibilidad del emisor
- que el proceso de memorización del emisor ha sido correctamente realizado
- la ausencia de radio interferencias

**El sistema se para antes de alcanzar los finales de carrera:**

**Comprobar:**

- la correcta colocación de la corona y que ésta gire a la par con el tubo
- que los finales de carrera han sido correctamente programados

# 16.2

## PT Guia de diagnóstico:

Operador não funciona quando se envia uma ordem:

**Verificar:**

- o cabo de alimentação do operador,
- se está accionada a protecção térmica (esperar que o operador recupere a sua temperatura de funcionamento,
- a conformidade do cabo utilizado (3 fios)
- a bateria do emissor
- a compatibilidade do emissor
- que o processo de memorização do emissor tenha sido correctamente realizado
- interferências radio

Sistema pára antes de alcançar os fins de curso :

**Verificar:**

- a correcta fixação da roda motriz com o tubo de enrolamento
- que os fins de curso tenham sido correctamente programados

## DA Fejlfinding

Motoren fungerer ikke:

**Kontrollér:**

- motorens tilslutninger
- at motorens sikring ikke er udløst (vent til motoren er kølet ned, ca. 10-15 min.)
- at der anvendes korrekt tilslutningskabel (3-leder)
- at senderens batteri ikke er afladet
- at der anvendes korrekt sender
- at senderen er korrekt indprogrammeret i motorens modtager
- at der ikke er nogen radioforstyrrelser

Installationen stopper på et forkert sted:

**Kontrollér:**

- at drivhjulet er korrekt monteret
- at motorens endestop er korrekt indstillet

## SV Felsökning

Motorn fungerar inte:

**Kontrollera:**

- motorns anslutningar
- att termoskyddet ej löst ut (vänta tills motorn svalnat, ca 10-15 min)
- att rätt anslutningskabel används (3-ledare)
- att sändarens batteri ej är urladdat
- att rätt sändare används
- att sändaren är riktigt inprogrammerad i motorns mottagare
- att det inte finns några radiostörningar

Installationen stannar på fel ställe:

**Kontrollera:**

- att drivhjulet är korrekt monterat
- att motorns gränslågen är korrekt inställda

## FI Vianetsintä

Moottori ei toimi:

**Tarkasta:**

- moottorin liitännät
- ettei lämpösuojaja ole lauennut (odota, kunnes moottori on jäähtynyt, n. 10–15 min)
- että käytät oikeaa liitäntäkaapelia (kolmijohdinkaapeli)
- ettei lähetimen paristo ole tyhjä
- että käytät oikeaa lähetintä
- että lähetin on ohjelmoitu oikein moottorin vastaanottimeen
- ettei esiinny radiohäiriöitä

Asennus pysähtyy väärään kohtaan:

**Tarkasta:**

- että vetopyörä on asennettu oikein
- että moottorin raja-asennot on asetettu oikein

## NO Feilsøking

Motoren fungerer ikke:

**Kontroller:**

- motorens tilkoblinger
- at varmebeskyttelsen ikke har løst ut (vent til motoren er avkjølt, ca 10-15 min)
- at riktig tilkoblingskabel er brukt (3-leder m. 3 x 1,5 mm<sup>2</sup> tj.)
- at senderens batteri ikke er tomt
- at det brukes riktig sender
- at senderen er riktig programmert i motorens mottaker
- at det ikke er noen radioforstyrrelser

Installasjonen stopper på feil sted:

**Kontroller:**

- at drivhjulet er riktig monteret
- at motorens endeposisjon er riktig innstilt

## EL Προβλήματα λειτουργίας

Το μοτέρ δεν λειτουργεί :

**Ελέγξτε:**

- Την καλωδίωση του μοτέρ
- Το θερμικό διακόπτη (περιμένετε να κρυώσει το μοτέρ)
- Το καλώδιο που χρησιμοποιείτε (3 καλώδια)
- Τη μπαταρία του τηλεχειρισμού
- Τη συμβατότητα του τηλεχειρισμού
- Τη σωστή καταχώρηση του τηλεχειρισμού από το μοτέρ
- Η απουσία πιθανής ράδιο παρεμβολής

**Η συσκευή σταματά ωριαία:**

**Ελέγξτε:**

- Ότι η κορμίνα είναι ασφαλισμένη καλά στο σωλήνα
- Ότι έχουν ρυθμιστεί σωστά τα όρια του μοτέρ

- (E)** SOMFY ACTIVITES SA, F-74300 CLUSES as manufacturer hereby declares that the drive covered by these instructions when marked for input voltage 230V~50Hz and used as intended according to these instructions, is in compliance with the essential requirements of the applicable European Directives and in particular of the Machinery Directive **2006/42/EC**, and the Radio Directive **2014/53/EU**. The full text of the EU declaration of conformity is available at [www.somfy.com/ce](http://www.somfy.com/ce).  
Antoine Creze,, Approval manager, acting on behalf of Activity director, Cluses, 11/2017.
- (E)** Par la présente, SOMFY ACTIVITES SA,, F-74300 CLUSES déclare en tant que fabricant que la motorisation couverte par ces instructions, marquée pour être alimentée en 230V~50Hz et utilisée comme indiqué dans ces instructions, est conforme aux exigences essentielles des Directives Européennes applicables et en particulier de la Directive Machine **2006/42/EC** et de la Directive Radio **2014/53/EU**. Le texte complet de la déclaration de conformité à l'UE est disponible sur [www.somfy.com/ce](http://www.somfy.com/ce).  
Antoine Creze,, responsable des homologations, agissant au nom du Directeur de l'Activité, Cluses, 11/2017.
- (E)** Hierbij verklaart SOMFY ACTIVITES SA,, F-74300 CLUSES dat de motorisatie die bestemd is om te worden gebruikt met 230V~50Hz volgens de aanwijzingen in dit document, in overeenstemming is met de essentiële eisen en de andere relevante bepalingen van de Europese richtlijnen voor toepassing binnen de Europese Unie en in het bijzonder met de Machineryrichtlijn **2006/42/EG** en de Richtlijn Radioapparatuur **2014/53/EU**. De volledige EU-conformiteitsverklaring staat ter beschikking op de website [www.somfy.com/ce](http://www.somfy.com/ce).  
Antoine Creze,, verantwoordelijk voor de typegoedkeuringen, handelend uit naam van de Directeur van de onderneming, Cluses, 11/2017.
- (E)** SOMFY ACTIVITES SA,, F-74300 CLUSES (Frankreich), erklärt hiermit als Hersteller, dass der in dieser Anleitung beschriebene Antrieb bei bestimmungsgemäßem Einsatz und angeschlossen gemäß Kennzeichnung an eine 230 V / 50 Hz-Stromversorgung die grundlegenden Anforderungen der geltenden europäischen Richtlinien und insbesondere der Maschinenrichtlinie **2006/42/EG** sowie der Funkanlagenrichtlinie **2014/53/EU** erfüllt. Der vollständige Text der EU-Konformitätserklärung ist unter der Internetadresse [www.somfy.com/ce](http://www.somfy.com/ce) verfügbar.  
Antoine Creze,, Bevollmächtigter für Zulassungen, in Vertretung des Directeur de l'Activité, Cluses, Frankreich, 11/2017.
- (E)** Con la presente, SOMFY ACTIVITES SA,, F-74300 CLUSES dichiara, in qualità di produttore, che la motorizzazione coperta da queste istruzioni, contrassegnata per essere alimentata a 230V~50Hz e per essere utilizzata come indicato nelle presenti istruzioni, è conforme ai requisiti essenziali delle Direttive Europee applicabili e, in particolare, della Direttiva Macchina **2006/42/CE** e della Direttiva Radio **2014/53/UE**. Il testo completo della dichiarazione di conformità all'UE è disponibile all'indirizzo Internet [www.somfy.com/ce](http://www.somfy.com/ce).  
Antoine Creze,, responsabile delle omologazioni, che agisce per conto del Direttore dell'Attività, Cluses, 11/2017.
- (E)** En virtud del presente documento, SOMFY ACTIVITES SA,, F-74300 CLUSES declara que, en tanto que fabricante de la motorización que cubren estas instrucciones, marcada para recibir alimentación a 230 V~50 Hz y utilizada tal y como se indica en las mismas, es conforme a las exigencias básicas de las Directivas europeas aplicables y, en particular, la Directiva de máquinas **2006/42/CE** y la Directiva de radio **2014/53/UE**.  
El texto completo de la declaración de conformidad en la UE se encuentra disponible en [www.somfy.com/ce](http://www.somfy.com/ce).  
Antoine Creze,, responsable de homologaciones, en representación del director de la actividad, Cluses, 11/2017.
- (E)** Pela presente, a SOMFY ACTIVITES SA,, F-74300 CLUSES declara que o motor abrangido por estas instruções, marcado para ser alimentado a 230V~50Hz e utilizado como indicado nas mesmas, está conforme as exigências essenciais das Directivas Europeias aplicáveis e, em particular, da Directiva de Máquinas **2006/42/CE** e da Directiva de Equipamentos de Rádio **2014/53/UE**.  
O texto completo da declaração de conformidade da UE está disponível em [www.somfy.com/ce](http://www.somfy.com/ce).  
Antoine Creze,, responsável pelas homologações, agindo em nome do Director da Actividade, Cluses, 11/2017.
- (E)** Härmed intygar SOMFY ACTIVITES SA,, F-74300 CLUSES i sin roll som tillverkare att den motor som omfattas av dessa anvisningar, märkt för matning med 230 V~50 Hz och som används enligt dessa anvisningar, uppfyller de viktigaste kraven i tillämpliga europeiska direktiv, då särskilt maskindirektivet **2006/42/EG** och radiodirektivet **2014/53/EU**.  
Hela EU-försäkran om överensstämmelse finns på internetadressen [www.somfy.com/ce](http://www.somfy.com/ce).  
Antoine Creze,, ansvarig för standardisering, som handlar i avdelningsdirektörens namn, Cluses, 11/2017.
- (E)** SOMFY ACTIVITES SA,, F-74300 CLUSES erklærer herved at motoren beskrevet i denne brugsanvisningen, merket for å forsynes med 230 V ~ 50 Hz og brukt som angitt i denne brugsanvisningen, er i samsvar med de viktigste kravene i de relevante EU-direktivene, og særlig maskindirektivet **2006/42/EF** og radiodirektivet **2014/53/EU**.  
Den fullstendige teksten til EU-samsvarserklæringen finnes tilgjengelig på [www.somfy.com/ce](http://www.somfy.com/ce).  
Antoine Creze,, godkjenningsansvarlig, på vegne av daglig leder, Cluses, 11/2017.
- (E)** Hermed erklærer SOMFY ACTIVITES SA,, F-74300 CLUSES, i egenskab af fabrikant, at motoren, for hvilken denne vejledning gælder, og som er mærket til at blive forsynet med 230 V 50 Hz og anvendt, som angivet i denne vejledning, er i overensstemmelse med de væsentlige krav i gældende EU Direktiver, og i særdeleshed med maskindirektivet **2006/42/EF** og radiodirektivet **2014/53/EU**.  
Den komplette EU-overensstemmelseserklæring findes på internetadressen [www.somfy.com/ce](http://www.somfy.com/ce).  
Antoine Creze,, ansvarlig for godkendelser, handler i navn af Aktivitetsdirektøren, Cluses, 11/2017.
- (E)** Valmistajana SOMFY ACTIVITES SA,, F-74300 CLUSES ilmoittaa täten, että tässä käyttöohjeessa kuvattu moottori, jonka jännite on 230 V ~ 50 Hz ja jota käytetään tässä käyttöohjeessa kuvatulla tavalla, on sovellettavien Euroopan unionin direktiivien ja erityisesti koneidirektiivin **2006/42/EY** ja radiolaitedirektiivin **2014/53/EU** olennaisten vaatimusten mukainen.  
EU-vaatimustenmukaisuusvakuutuksen koko teksti on luettavissa osoitteessa [www.somfy.com/ce](http://www.somfy.com/ce).  
Antoine Creze,, tyypinvalvaintoimenpiteiden vastuunhenkilö, joka toimii toimitusjohtajan nimissä, Cluses, 11/2017.
- (E)** Με την παρούσα, η SOMFY ACTIVITES SA,, F-74300 CLUSES δηλώνει ως κατασκευαστής ότι ο μηχανισμός που καλύπτεται από αυτές τις οδηγίες, εφόσον φέρει σήμανση για τροφοδοσία 230V~50Hz και χρησιμοποιείται με τον τρόπο που υποδεικνύεται στις παρούσες οδηγίες, συμμορφώνεται με τις ουσιαστικές απαιτήσεις των εφαρμοζόμενων ευρωπαϊκών οδηγιών και ειδικότερα με την οδηγία **2006/42/ΕΚ** για τις μηχανές και την οδηγία **2014/53/ΕΕ** για το ραδιοεξοπλισμό.  
Το πλήρες κείμενο της δήλωσης συμμόρφωσης με την ΕΕ διατίθεται στην ιστοσελίδα [www.somfy.com/ce](http://www.somfy.com/ce).  
Ο Antoine Creze,, υπεύθυνος εγκρίσεων, ο οποίος ενεργεί για λογαριασμό του Διευθυντή Τομέα, Cluses, 11/2017.

**SOMFY ACTIVITES SA**

50 avenue du Nouveau Monde  
F - 74300 CLUSES

**[www.somfy.com](http://www.somfy.com)**

**somfy**<sup>®</sup>